

ELECTRONIC CASH REGISTER

CASIO®

# TK-3200 / 3100

二聯式統一發票  
電子收銀機



廢電池回收

台灣區總代理

泓遠資訊股份有限公司

操作手冊

---

# 序 言

---

恭賀您選購 CASIO 可程式設定電子收銀機(ECR)，此收銀機是以世界上最先進科技所設計發展的成果。

CASIO TK-3200/3100 具備特別設計的雙鍵盤及多項可選擇、程式設定的收銀功能，提供您方便、簡易的操作方法。同時擁有與電腦連線作業或使用數據機離線傳檔功能。

此操作手冊說明收銀機標準的基本功能，同時提供一般日常登帳作業範例、操作，讀帳／清帳報表說明及維護說明。

使用本收銀機以前，請詳讀本操作手冊，並依照指示或步驟操作使用收銀機。特別是有關《注意》事項方面的說明亦須詳讀。

另外，此機器在裝機使用前，已由您的供應商完成各種必要登帳功能的程式設定服務。如有功能設定要求變更、不明瞭處之說明，請與您的供應商聯繫、洽談。

## ☆ 注意事項 ☆

CASIO COMPUTER Co., Ltd. 及當地代理商保留此設備修改及變更規格之權利，無須保證或另行通知。部份設備使用之專用術語及簡稱，可能與 CASIO 所發行之其他刊物的說明內容有所不同。

此刊物或其他相關部份 CASIO COMPUTER Co., Ltd. 及當地代理商將不再以其它形式編印。同時，禁止未授權用戶發行或販賣此刊物。

經銷商蓋印欄：

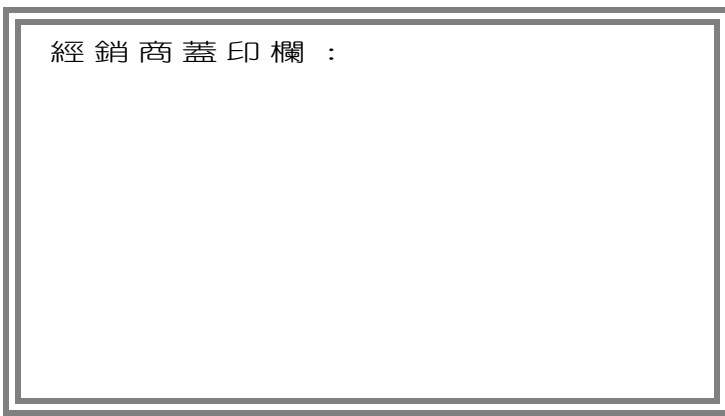

# ☆ 警告事項 ☆

為使您的電子收銀機(ECR)使用壽命延長起見，敬請遵守下列注意事項：

## 使用電壓及電源供應

- 您的電子收銀機使用一般低電力家用電源(110V/60Hz)電力。
- 使用的電源回路絕對避免與大電力消耗設備(冰箱、音響、招牌燈等)共同使用，以免收銀機因自動保護的功能，而影響收銀作業。
- 外露的電源線亦須固定，避免懸盪，以防止扯拉而造成短路。插頭必須牢固地插在插座上，並定於隱蔽位置，以免人員或物品移動時，碰撞插頭而脫落。
- 絕對避免使用一般市售延長電源線做為永久的電源供應迴路。

因為違反以上所述事項是造成火災及觸電的主要原因。

## 請勿開啟機器的外殼

- 機器內部有高壓電路以及尖銳的零件，容易造成觸電及受傷事件。因此，請勿自行開啟機器的外殼。
- 勿自行改造機器或加裝其他控制線路，以免機器過負荷造成火災或觸電現象發生。

## 請勿讓水或異物落入機器內部

- 勿將金屬類物品或易燃物等異物，自收銀機的開口部份插入或掉進內部。並請注意，勿讓花瓶的水或咖啡、果汁等液體飲料，自開關面板或鍵盤部位流入機器內部。這些物品極易造成火災或觸電。
- 萬一，異物或液體流入內部時，請立即將收銀機的插頭自插座拔掉後，與您購買的供應商或代理商維修中心聯絡。若未能立即處理，除了容易造成火災或觸電現象發生外，亦會造成收銀機的永久損壞。

## 機器摔落、損壞時

- 萬一，機器摔落或其他因素使得外殼破損時，請立即將收銀機的插頭自插座拔掉後，與您購買的供應商或代理商維修中心聯絡。若未能立即處理，容易造成火災或觸電現象發生。

## 有異臭或冒煙等異常情況發生時

- 萬一，機器有異常發熱、冒煙、臭味等情況發生時，請立即將收銀機的插頭自插座拔掉後，與您購買的供應商或代理商維修中心聯絡。若未能立即處理，容易造成火災或觸電現象發生。

---

# ☆ 注 意 事 項 ☆

---

## 放置場所

- 切勿放置在不平穩的檯面或傾斜的地方，以避免機器掉落造成人員傷害。
- 請勿放置於高度潮濕或多灰塵的地方，以避免火災或觸電現象發生。
- 請勿放置於油煙及蒸氣較大的場所附近，如瓦斯爐或電熱加溫器，以避免火災或觸電現象發生。
- 清潔與保養請以中性清潔劑沾溼軟布並擰乾，每日用以擦拭機器外殼，保持清潔以提高您的店面形象。切勿以油漆稀釋劑、銅油或其它揮發性有機溶劑來擦拭塑膠外殼，以上所述溶劑均會溶解、損傷外殼。

---

## TK-3200 / 3100 電腦收銀機操作手冊

---

### 目 錄

<b>1. 外觀說明</b> . . . . .	<b>1</b>
1-1 控制鑰匙種類與使用 . . . . .	1
1-2 顯示器與控制鎖 . . . . .	2
1-3 按鍵鍵盤 . . . . .	3
1-4 收銀錢櫃 . . . . .	4
1-5 選單紙夾 . . . . .	5
<b>2. 使用前說明事項</b> . . . . .	<b>6</b>
2-1 二聯式統一發票使用注意事項 . . . . .	6
2-2 錯誤警告 . . . . .	6
2-3 每日登帳作業 . . . . .	6
<b>3. 紙捲安裝</b> . . . . .	<b>7</b>
3-1 紙捲取出 . . . . .	7
3-2 新紙捲安裝 . . . . .	8
<b>4. 登帳作業</b> . . . . .	<b>10</b>
4-1 收銀員分派 . . . . .	10
4-2 時間及日期的顯示 . . . . .	11
4-3 統一編號登錄 . . . . .	11
4-4 登帳及找錢作業 . . . . .	11
4-5 更正作業 . . . . .	14
4-6 減價作業 . . . . .	15
4-7 折扣作業 . . . . .	17
4-8 代用券/折價券登帳 . . . . .	18
4-9 異常單品登錄 . . . . .	19
4-10 其他付款方式結帳 . . . . .	20

<b>5. 非銷售交易登帳</b> . . . . .	<b>21</b>
5-1 代收登錄作業 . . . . .	21
5-2 代支登錄作業 . . . . .	21
<b>6. 單項退貨/大宗退貨/發票作廢作業</b> . . . . .	<b>22</b>
6-1 單項退貨作業 . . . . .	22
6-2 大宗退貨/發票作廢作業 . . . . .	22
<b>7. 銷售清帳報表的印出作業</b> . . . . .	<b>24</b>
7-1 每日的銷售明細清帳報表 . . . . .	24
<b>8. 讀帳(銷售內容的確認)的方法</b> . . . . .	<b>26</b>
8-1 螢幕快速查帳 . . . . .	26
8-2 銷售合計與厠內金額的讀帳(快速查帳) . . . . .	26
8-3 指定部門、單品的銷售讀帳 . . . . .	27
8-4 特定收銀員營業收入的讀帳 . . . . .	27
<b>9. 清帳(合計資料的列印與清除)的方法</b> . . . . .	<b>28</b>
9-1 操作步驟 . . . . .	29
9-2 報表碼 . . . . .	29
<b>10. 錯誤訊息</b> . . . . .	<b>30</b>
<b>11. 選購配件</b> . . . . .	<b>31</b>
<b>12. 故障排除</b> . . . . .	<b>31</b>
<b>13. 印表機維護保養</b> . . . . .	<b>32</b>
13-1 店名章添加油墨 . . . . .	32
13-2 色帶卡匣更換 . . . . .	32
<b>14. 停電時</b> . . . . .	<b>33</b>
<b>15. 機器規格</b> . . . . .	<b>34</b>
<b>16. 經常使用的設定作業</b> . . . . .	<b>35</b>
16-1 日期設定 . . . . .	35
16-2 時間設定 . . . . .	35
16-3 機號設定 . . . . .	35
16-4 部門按鍵或大鍵盤單品鍵或單品的稅則使用設定 . . . . .	36
16-5 部門鍵或大鍵盤單品鍵的預設單價設定 . . . . .	36
16-6 大鍵盤單品鍵/單品的部門連結設定 . . . . .	37
16-7 部門鍵/大鍵盤單品鍵/單品的銷售狀態設定 . . . . .	37
16-8 單品的預設單價設定 . . . . .	38
16-9 加成、折扣鍵的百分比率設定 . . . . .	38
16-10 加價、折讓、現金、抵用券的金額設定 . . . . .	38
16-11 掃描單品設定單價的直接維護作業 . . . . .	38
<b>17. 文字說明的設定作業</b> . . . . .	<b>39</b>
17-1 店名訊息 . . . . .	39
17-2 收銀員名稱設定 . . . . .	40
17-3 單品/大鍵盤單品鍵名稱設定 . . . . .	40
<b>附錄</b> . . . . .	<b>41</b>

# 1. 外觀說明

以下章節將向你介紹此收銀機以及提供各項功能的一般說明。

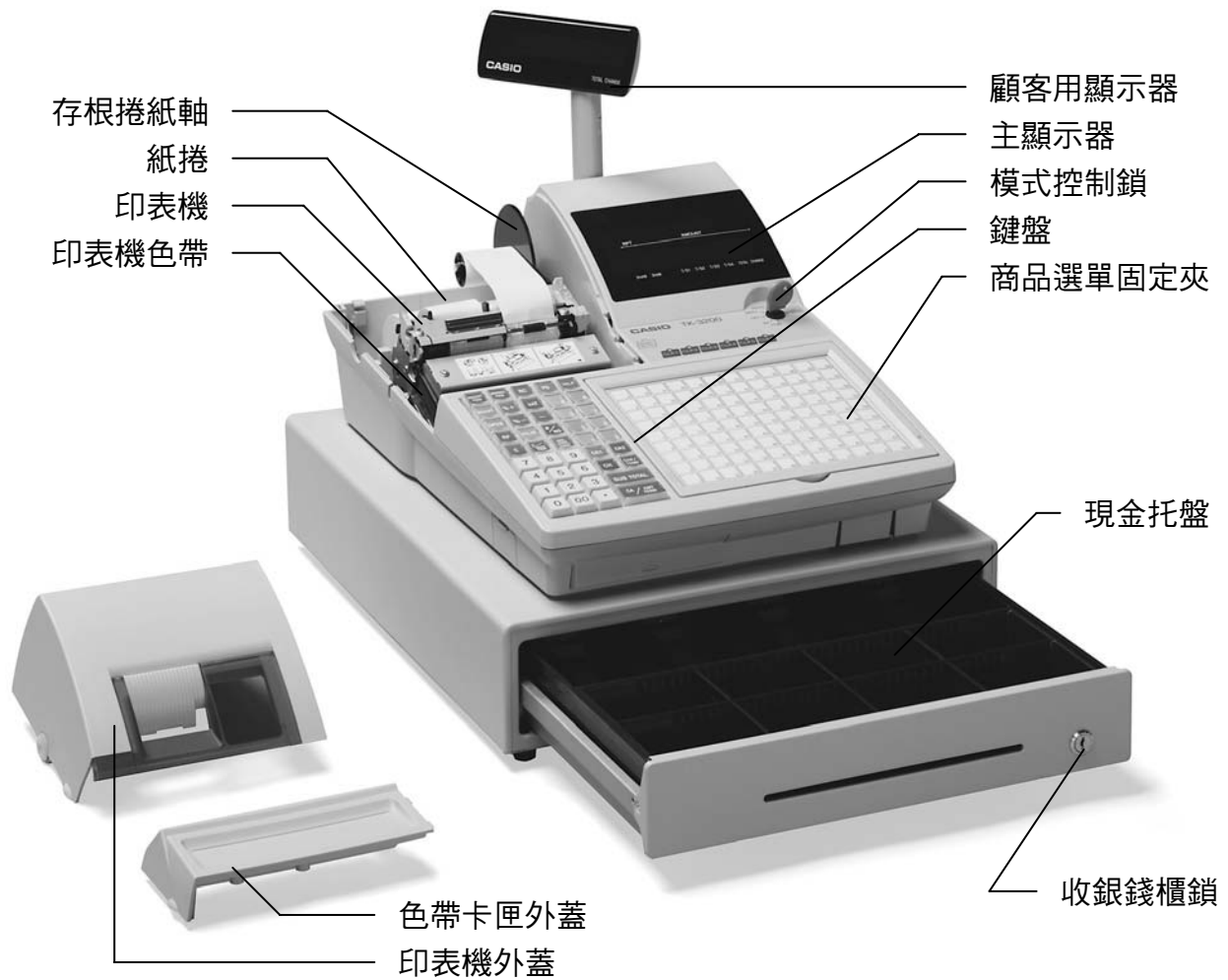

## 1-1 控制鑰匙種類與使用

	鑰匙種類/名稱	功 用
	收銀鑰匙 (OP)	可將控制鎖由關機(OFF)轉至登錄 1 位置。
	主管鑰匙 (M)	可將控制鎖由關機(OFF)轉至(RF)或至登錄 1~讀帳之間任何位置。
	業主鑰匙 (OW)	可將控制鎖由關機(OFF)轉至任何位置。
	錢櫃閉鎖鑰匙	將收銀機錢櫃上鎖，禁止開啟。

## 1-2 顯示器與控制鎖

### 一 模式控制鎖嵌板

操作模式控制鎖。計有 8 段位置，以 3 種不同鑰匙控制可使用的位置。

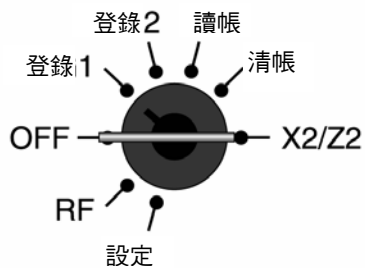

- 『OFF』 ----- 關閉收銀機不使用
- 『登錄 1』 ---- 一般銷售登錄的執行，鑰匙可在此位置出入或取出
- 『登錄 2』 ---- 特殊銷售登錄的執行，以鑰匙控制某些被程式設定的功能鍵
- 『RF』 ----- 大宗退貨銷售處理
- 『讀帳』 ----- 每日銷售查詢的執行
- 『清帳』 ----- 每日銷售清帳的執行
- 『X2/Z2』---- (期間讀/清帳)期間銷售查詢或清帳的執行
- 『設定』 ----- 各種功能特性的設定

### 一 收銀員(前)顯示器

供收銀或操作人員使用。顯示內容全面以文字、底線及數字顯現操作狀態、輸入數字、合計金額、錯誤訊息等。



### 一 顧客用顯示器

供顧客使用。顯示現在登錄商品之銷售金額、應付總額及找錢金額。顯示器可向上抽出旋轉至顧客容易閱讀的方向或固定放在原位置。

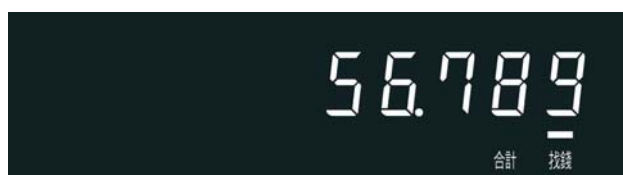

## 一 收銀員按鍵

此六個按鍵位於前顯示器面板下方，用以指定收銀員或櫃員。每次按壓按鍵其指示燈均會亮起以識別。重覆按壓已亮燈之按鍵以簽退(取消)該員，指示燈亦熄滅。



---

## 1-3 收銀錢櫃

---

停電或機器故障的情況下，收銀錢櫃不會自動開啟。在此狀況下，翻開錢櫃底部以長尺或用手指依圖示方向推動開啟扣勾即可開啟錢櫃。

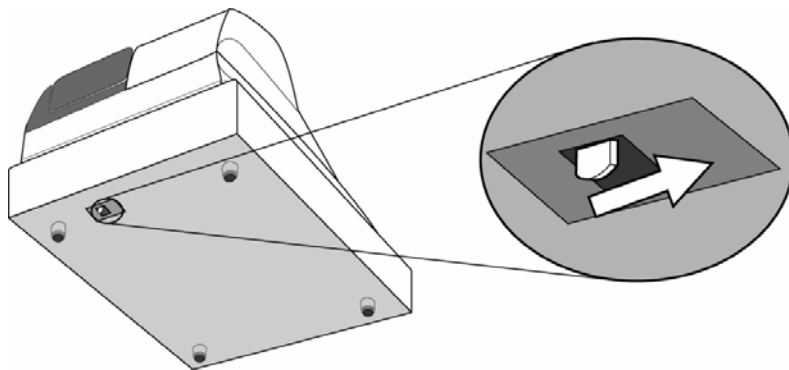

### 《注意》

您可以使用錢櫃閉鎖鑰匙將錢櫃上鎖禁止開啟。但，我們建議您，打烊後，務必將錢櫃內所有錢幣取出，並保持開啟狀態。因為，收銀機的錢櫃並非保險箱。如欲將收銀主機搬離時，務必確定已將錢櫃插頭拔開脫離，避免連接電線斷裂、損壞。



## 1-4 按鍵鍵盤

以下所示為一般標準的收銀作業所設定的既定功能鍵及位置，可能因為依照您的作業需求而有所不同。此種自由化的設定功能，可依照特定的收銀作業及工作環境改變按鍵功能及位置，以滿足各種不同業務行態。

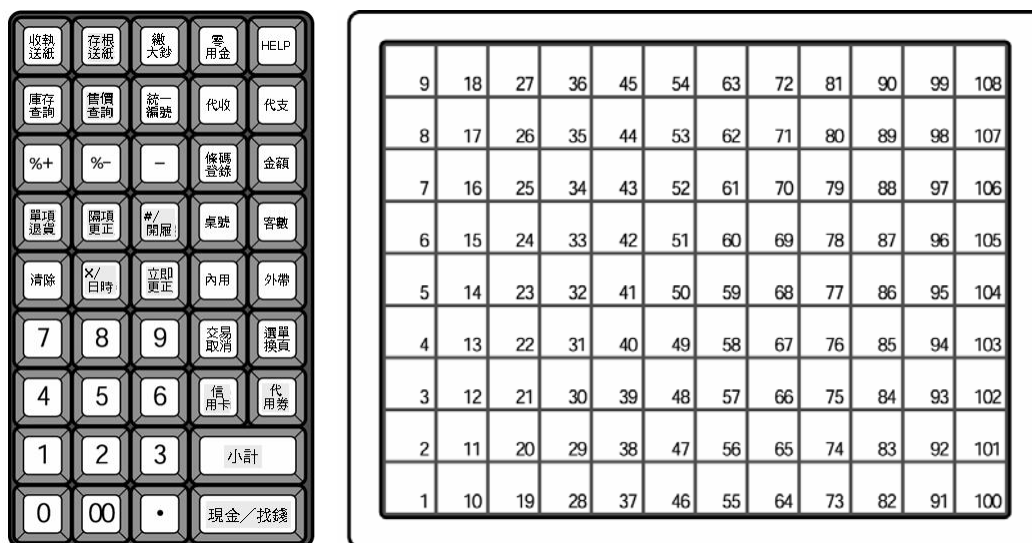

[收執/存根 送紙] • • 按壓此鍵以送出收執 / 存根紙帶

[繳大鈔] • • 登錄繳交金額

[售價查詢] • • 查詢商品售價

[庫存查詢] • • 查詢商品庫存數量

[統一編號] • • 登錄統一編號 / 螢幕查帳

[%+] • • 銷售百分比加成的登錄

[%-] • • 銷售百分比折扣的登錄

[—] • • 銷售減價(折讓)的登錄

[單項退貨] • • 登錄當日的單項銷貨退回

[隔項更正] • • 用以更正前筆已登錄之項目

[#/開雇] • • 登錄備註代號或開啟收銀錢櫃

[清除] • • 清除已鍵入的數字或錯誤狀態

[X/日時] • • 乘算登錄或顯示日期時間

[立即更正] • • 上一筆登錄的更正或整筆交易取消使用

[0~9,00,.] • • 鍵入數字用按鍵

[零用金] • • 登錄營業準備找錢金額

[HELP] • • 於非登帳模式下，印出設定程序

[代收/代支] • • 非營業收入/支出金額登錄

[條碼登錄] • • 用以登錄手鍵入的商品條碼

[金額] • • 用以登錄開放單品的金額

[桌號] • • 用以登錄餐桌號碼

[客數] • • 登錄用餐人數

[內用/外帶] • • 用以分別消費狀態

[交易取消] • • 取消尚未結帳之整筆交易

[選單換頁] • • 用以切換選單的頁次(1~6)

[信用卡] • • 信用卡結帳按鍵

[代用券] • • 登錄代用券(禮券)等減項金額

[小計] • • 取得已登帳商品銷售的小計金額 (中間合計)

[現金/找錢] • • 現金結帳鍵並可自動計算應找金額

[ ~ ] • • 大鍵盤單品銷售登錄按鍵

## 1-5 選單紙夾

### — 選單紙夾的取出與放置

取出選單紙夾

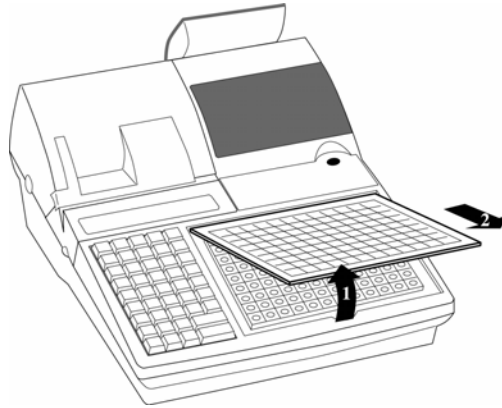

放置選單紙夾

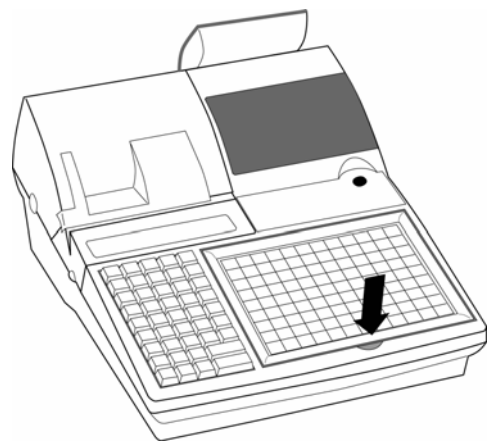
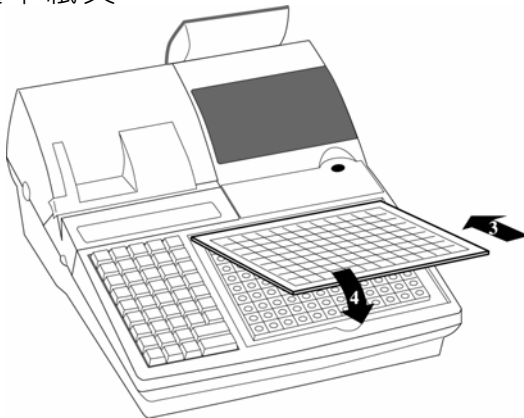

### — 更換選單紙夾內的目錄紙

開啟選單紙夾

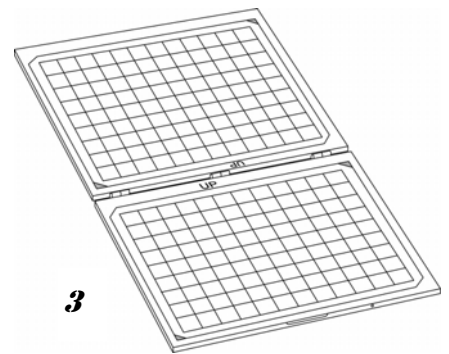
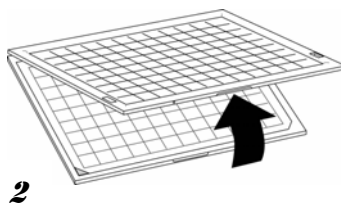
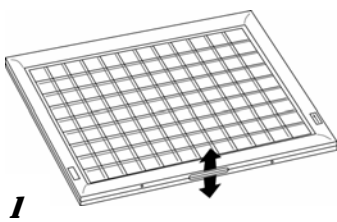

放置目錄紙至選單紙夾

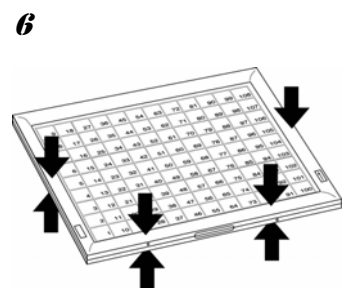
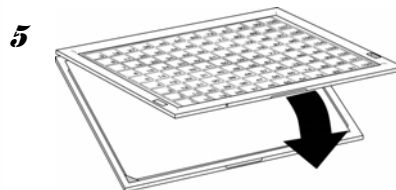
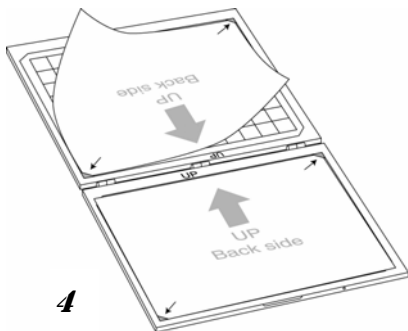

---

## 2. 使用前注意事項

---

### 2-1 二聯式統一發票使用注意事項

---

- 壹. 更換紙捲前確認發票紙捲的使用月份
- 貳. 收執及存根之連續編號務必一致，不可錯開。
- 參. 零或負數金額之收執聯(發票)務必保留並加蓋作廢章以資識別。
- 肆. 作業上必須作廢之收執聯務必保留並加蓋作廢章以資識別。
- 伍. 店名章及印表機之印刷顏色務必清晰。如有不清，立即更換。

### 2-2 錯誤警告

---

無論任何情況下，每次錯誤操作此收銀機時，機器會自動地響起短促或連續的警告音以提醒操作者並保護內部已經登帳的銷售資料。

某些情況下，因作業需求所設定的強制操作或作業要求等的錯誤操作時，除了警告音外，顯示器亦會顯示對應的錯誤訊息或代號，告知錯誤的可能原因。此時，僅需依照設定要求執行必要的操作，即可解除錯誤狀況。

### 2-3 每日登帳作業

---

以下操作順序，為一般日常操作流程。

#### 開店前

- 確認收銀機的電源插頭是否已確實插入電源插座。
- 確認領用的發票紙捲數量是否足夠當日使用？印表機內是否已裝妥發票紙捲？發票存根聯與收執聯的連續編號是否一致？
- 轉動模式控制鎖至「登錄」，確認印表機是否運轉並讓機器執行自我檢測(約一秒鐘)，以確定收銀機各部件正常運作。
- 按下收銀員按鍵或輸入收銀員代號以簽到分派的操作人員。
- 按〔#/開雇〕鍵，將準備找零用的零用金分類放入錢櫃紙鈔、硬幣格中。
- 檢查收銀機所顯示的日期及時間。
- 修改或設定部門按鍵、大鍵盤單品按鍵的預設單價。--- 非必要操作。

#### 營業中

- 商品銷售登帳
  - 一般交易
  - 無發票代收、代支登錄
  - 退換貨
- 收銀機設定有抽屜內交易總金額限制功能時，一旦金額大於限制值機器會發出連續警告短音並提示，此時，使用〔繳大鈔〕鍵執行繳大鈔作業。
- 需要時，執行讀帳作業。發票機必須將收執聯更換為空白紙捲。如機器設定有強制登錄錢櫃內現金總額時，登錄現金總額。

#### 打烊後

- 清點並計算錢櫃內現金、單據總額及作廢發票。
- 執行讀帳及清帳作業。發票機必須將收執聯更換為空白紙捲。如機器設定有強制登錄錢櫃內現金總額時，登錄現金總額。
- 取出錢櫃內所有錢幣，並保持開啟。
- 控制鎖轉至「OFF」位置，並取出鑰匙。
- 填寫統一發票使用報表連同收銀機報表及現金繳交至辦公室。

### 3. 紙捲安裝

兩紙捲規格須相同(寬:45mm，直徑:小於 83mm)。

機器在無紙操作情況下，印表機將會嚴重損傷印字針頭並縮短色帶的使用壽命。使用報表用白紙捲或發票樣張紙捲時，紙帶出現紅色印刷表示紙將用完。或在使用正式發票時，顯示幕上顯示錯誤訊息" PAPER MARK NOT FOUND"及" E 206"以告知紙張已用完或卡紙。此時，開啟印表機外蓋後，依照下列順序換裝新紙捲。

#### 3-1 紙捲取出

請依照以下步驟說明，取出用完的紙捲。若是第一次安裝新紙捲，請直接閱讀紙捲安裝步驟。

◆ 存根聯/流水帳紙捲：



① 轉動模式控制鎖至「登錄 1」位置並開啟印表機外蓋



② 持續按壓〔存根送紙〕鍵，送出約 20 公分紙帶



③ 依左圖所示位置剪斷存根紙帶



④ 從存根空白部分剪斷



⑤ 持續按壓〔存根送紙〕鍵，將剩餘紙帶送出



⑥ 由捲紙軸固定座卸下存根捲紙軸



⑦ 切勿直接用手將紙帶由印表機強力抽出。這樣可能會損害印表機



⑧ 將列印過的存根紙從捲紙軸左方抽出

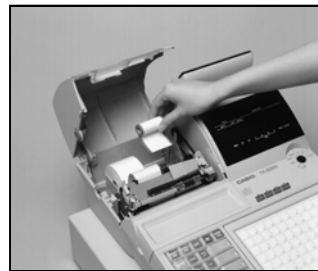

⑨ 取出殘留的紙捲

⑩ 依新裝紙捲步驟安裝紙捲

◆ 收執聯(收據)紙捲：

同前頁”存根聯/流水帳紙捲”紙捲之取出步驟 ①

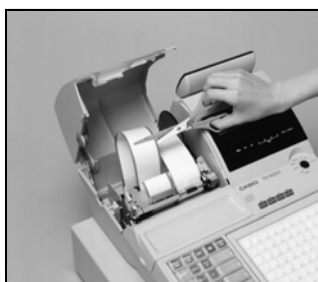

②

依左圖所示位置剪斷收據紙帶



④

切勿直接用手將紙帶由印表機強力抽出。這樣可能會損害印表機



③

持續按壓〔收據送紙〕鍵，將剩餘紙帶送出



⑤

取出殘留的紙捲

⑥

依新裝紙捲步驟安裝紙捲

## 3-2 新紙捲安裝

《注意》發票紙捲之前面空白部分儘量抽掉，以縮短印表機找尋定位時間。存根聯紙捲務請保留約兩張發票的長度以利捲繞。

※ 轉動模式控制鎖至「登錄 1」位置並開啟印表機外蓋

◆ 存根聯(流水帳)紙捲：



①

用印表外蓋鑰匙打開印表機外蓋

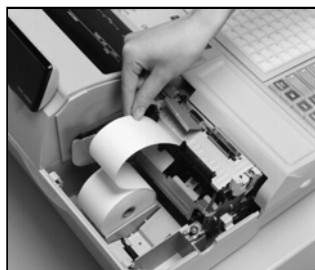

④

輕輕放入紙捲並將紙帶前端插入印表機進紙口到底至插不動為止



②

將紙帶前端部分剪齊



⑤

持續按壓〔存根送紙〕鍵直到送出約 20 公分長為止，釋放按鍵



③

確認紙捲的出紙方向朝下，放入印表機後面的紙捲槽內



⑥

紙帶前端部分插入捲紙軸上之插縫內，捲繞於捲紙軸上 2 至 3 圈



⑦

將捲紙軸放回印表機後方之固定座凹槽內



⑧

再一次按壓〔存根送紙〕鍵直到印表機自動停止送紙後，再釋放按鍵



⑨

蓋回印表機外蓋

◆收執聯(收據)紙捲：

同前頁”存根聯/流水帳紙捲”紙捲之安裝步驟①及②。



③

確認紙捲的出紙方向朝下，放入印表機後面的紙捲槽內

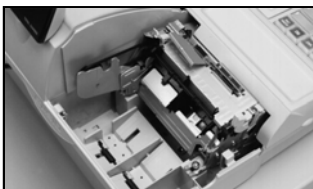

④

輕輕放入紙捲並將紙帶前端插入印表機進紙口到底至插不動為止



⑤

持續按壓〔收據送紙〕鍵至印表機自動找到定位，停止送紙並切斷紙帶後，釋放按鍵



⑥

蓋回印表機外蓋。確認紙帶的前端在外蓋出紙口的外面，以避免紙帶被外蓋卡住而捲入印表機內造成卡紙

## 4. 登帳作業

請特別注意。在操作收銀機用以登錄銷售商品之前，收銀員按鍵必須按下當中的任一按鍵並確認該按鍵指示燈號亮起或以輸入收銀員代號方式執行簽到作業。

以下注意要點應用於手冊中的各項範例

- 各範例前的表格內括弧中的價格或比率，均已事前預先程式設定至該按鍵中。
- 各項範例彼此互不相關。意即，某範例中的部門 1 的預設單價為 200 元，在另一項範例時，可能是 100 元。
- 部門按鍵及功能按鍵可指定可操作的模式，以限制其可被使用的操作模式。因為操作模式的更換必須使用模式控制鑰匙。

### 4-1 收銀員分派

收銀機於期初設定時，可選擇使用以下兩種方式來執行收銀員的簽到/簽退作業。

- ① 使用收銀員按壓按鍵。
- ② 使用  鍵輸入收銀員代號，分派與職員或收銀員。

#### ① 收銀員按壓按鍵

當班的職員或收銀員，可選用位於顯示器下方鍵盤上方中 6 個收銀員鍵的任一按壓按鍵。



#### ② 收銀員代號

《注意》

- 當收銀機期初設定為使用代號方式時，收銀員按鍵功能，則失去效用。
- 收銀員(職員)的輸入代號最多 4 位數，且最多至 15 位人員(內定值)。
- 收銀機內定的收銀員(職員)的輸入代號內定為 1 至 15。此代號可經由設定予以更改。



【範例】• 收銀員代號 1234 (代號已經由設定作業設定)

#### 1) 收銀員簽到操作

操 作

(登錄) ← 選擇登錄的模式位置

 ← 先按此鍵可使之後鍵入的代號，不顯示。

**1** **2** **3** **4**  ← 鍵入全部 4 位數的收銀員代號後，按壓  鍵。前置有 "0" 的代號可省略不鍵入。

## 2) 收銀員簽退操作

操 作

(登錄) ← 選擇登錄或 RF 模式位置

**0** **職員代號** ← 固定鍵入 "0" 後，按壓 **職員代號** 鍵。

《注意事項》

- 1.若無分派或簽到收銀員代號時，收銀機無法執行登帳操作，並顯示錯誤代號“E008”及對應訊息。
- 2.收銀機可設定在交易完成發票印出後，自動簽退。
- 3.收銀員的簽到代號可設定。列印時，依設定當時的設定內容印出，而不是設定的代號。
- 4.無進行交易登錄而將控制鎖轉至 OFF 或其他的模式位置時，收銀機自動簽退原有代號。若已進行交易登錄時，不會自動簽退，而進入錯誤狀態。

## 4-2 時間與日期的顯示

- 收銀機在模式控制鎖於登錄或 RF 位置且沒有任何交易登錄的狀況下，使用 **⌫** 鍵，可以呼叫顯示時間與日期於顯示器上。
- 已進入呼叫顯示時間或日期的情況下，收銀機無法接受除了 **清除** 鍵以外的其他任何按鍵的按壓(僅發出按鍵按壓確認音)及操作。

## 4-3 統一編號登錄

- 鍵入的統一編號，固定為八位數字。前頭有“0”字頭的編號，亦須鍵入。
- 鍵入錯誤編號且已印出時，無須使用 **立即更正** 鍵更正，僅需再次鍵入並登錄正確的編號。接續的第二張(或更多)發票，會印出最後鍵入的統一編號及頁數。

【範例】統一編號：07380574

操 作

**0 7 3 8 0 5 7 4** **統一編號** ← 登錄統一編號

## 4-4 登帳及找錢作業

### (1) 部門登帳

【範例】

登 錄	數 量	結帳方式
部門 1      \$100	1	現金 \$100

操 作

**1 0 0** **1** ← 鍵入銷售金額後，按壓商品所屬的部門鍵。鍵入的金額如與部門預設的單價相同時，可直接按壓此鍵。

**現金/找錢** ← 結帳金額與商品金額相同時，可直接按此鍵，不需鍵入金額。若設定為強制鍵入時，必須先鍵入金額，再按此鍵。



## (2) 單品浮動價格登帳

- 單品的單價使用狀態已內定為浮動價格方式，如果商品的銷售價格固定不變時，可以更改該單品號碼的設定，使其單價可以直接登錄，以簡化操作步驟。

【範例】

登 錄	數 量	結帳方式
單品 15 號 (\$20)	3	現金 \$200
單品 15 號 \$60	2	

( ) 內表示已內定的規格、金額與數量

操 作

- 1 5** **PLU** ⇐ 登錄商品的單品號碼。單品可設定為固定單價
- 金額** **金額** **金額** ⇐ 連續按此鍵 3 次，登錄已預設的單價
- 1 5** **PLU** ⇐ 同單品號碼，準備登錄另一個單價
- 6 0** **金額** ⇐ 鍵入金額，按鍵登錄單價
- 金額** ⇐ 同商品，第 2 次登錄
- 小計** ⇐ 設定強制時，按此鍵
- 2 0 0** **現金/找錢**

## (3) 隨意單品代號(必須事先確定已開放此功能)

- 隨意單品代號最多 6 位數且必須事先開放此功能與連結單品的設定。

【範例】

登 錄	連結單品	數 量	結帳方式
隨意單品代號 495634 (\$150)	單品 5 號	4	現金 \$1000

( ) 內表示已內定的規格、金額與數量

操 作

- 4 9 5 6 3 4** **PLU** ⇐ 鍵入並登錄銷售的隨意單品代號
- PLU** **PLU** **PLU** ⇐ 連續按此鍵 3 次，重複登錄已銷售的商品價格
- 1 0 0 0** **現金/找錢**

#### (4) 乘算登錄

以下範例之小數點後之進捨方法，已設定為四捨五入。乘算方式可設定選擇下列 3 種當中的一種。

1. 數量 × 單價
  2. 單價 × 數量
  3. 數量填充(預設單價，鍵入數量自動乘算)
- 以下操作範例使用 < 數量 > 乘以 < 單價 > 方式進行乘算登錄。
  - 鍵入的數量範圍為「0.001~9999.999」(4 位整數/3 位小數)。

【範例】

登 錄	數 量	結帳方式
部門 5 (\$20)	6	現金 \$500
部門 7 \$20	2	
單品 04 號 (\$14)	8	
大鍵盤單品 001 \$60	4	

( ) 內表示已內定的規格、金額與數量

操 作

- 6 X/日時 5 ← 鍵入數量並登錄部門  
20 7 7 ← 鍵入金額，登錄部門  
8 X/日時 4 PLU ← 鍵入數量並登錄商品的單品號碼  
4 X/日時 60 001 ← 鍵入與登錄數量後，輸入售價並登錄大鍵盤單品  
小計  
500 現金/找錢

#### (5) 商品條碼掃描登帳(必須事先確定已開放此功能)

- 收銀機可接受之商品條碼為零售業用條碼，含 EAN-13/EAN8/UPC-A/UPC-E 規格之原印條碼、店內條碼及生鮮條碼等。
- 條碼的登錄方式可使用手握 / 檯面式條碼掃描器或以人工輸入條碼代號後按壓 條碼登錄 鍵登錄。
- 掃描單品檔內的單品可設定使用單鍵快速登錄(NLU)功能以縮短登帳時間。特別適用於無法貼標、特大型與暢銷等商品。

【範例】

單品條碼	登錄品名	設定單價	數 量	條碼型式	結帳方式
071230380132	進口餅乾	\$40	4	UPC-A	
3705040	進口香皂	\$25	1	UPC-E	
4711588111809	長壽淡菸	\$22	1	EAN-13	
47103122	打火機*	\$10	2	EAN-8	現金 \$500

\*此商品條碼設定為單鍵登錄(NLU)使用。

## 操 作

**4** “掃瞄” ⇐ 登錄進口餅乾

“掃瞄” ⇐ 登錄長壽淡菸

**3 7 0 5 0 4 0** ⇐ 登錄進口香皂

⇐ 單鍵登錄

⇐ 設定強制時，必須按此鍵

**5 00**

## 4-5 更正作業

登帳前的「金額」或「數量」等使用數字按鍵鍵入的《數值》雖然會顯示於顯示器上，但這些數值並不表示已被收銀機記錄(儲存)。即使在乘算作業時，已用 登錄的數量，亦屬相同情況。這些使用數字鍵鍵入的《數值》，必須再按壓部門按鍵或其他功能按鍵(例： 鍵)等命令鍵，此數值才會被記憶(儲存)並登帳列印。因此欲修正登錄部門鍵或其他功能鍵之前的《數值》時，按壓 鍵即可。修正或取消已入帳的金額，則必須依狀況使用 鍵或 鍵。

### (1) 立即更正

- 使用立即更正功能時，必須立即按壓 鍵於欲更正項目的登錄之後。

## 操 作

**1 0 0** ⇐ 商品銷售登錄至所屬的部門鍵

**2 0 0** ⇐ 商品銷售登錄至所屬的部門鍵

⇐ 錯誤的再次登錄

⇐ 更正最後被登錄的項目

### (2) 隔項更正(指定項目)

- 隔項更正功能僅可應用於更正部門及單品的登錄。

## 操 作

**1 0 0** ⇐ 商品銷售登錄至所屬的部門鍵

**5 0 0** ⇐ (錯誤登錄)商品銷售登錄至所屬的部門鍵

**3 0 0** ⇐ 商品銷售登錄至所屬的部門鍵

⇐ 指定下一筆為更正登錄

**5 0 0** ⇐ 重複登錄錯誤的內容

**2 0 0** ⇐ 登錄正確的銷售商品金額

### (3) 交易取消

- 以下操作步驟可用於取消未按結帳鍵之前全部已經登錄的銷售內容。但是，可取消的筆數受限於設定的記憶容量。如果嘗試取消超過限制的登錄時，機器會進入錯誤狀態而無法執行交易取消作業。取消的銷售數量及金額，不影響原有的銷售記錄，僅僅取消未完結交易前的項目。
- 此功能的使用次數與金額會自動記錄於銷售報表紀錄中，並於讀帳或清帳作業列印在報表上以茲稽核。

操 作

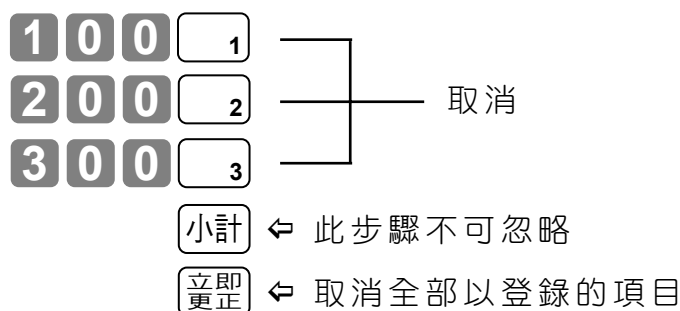

《注意》若未按 [小計] 鍵時，僅更正(取消)最後被登錄的項目。

### 4-6 減價作業

- 收銀機可整體設定為禁止小計後金額為負數或零，而執行減價至結果為負數或零時，機器自動發出警告音並禁止此等作業。
- 減價按鍵亦可設定輸入的金額不可大於銷售的合計金額，以避免錯誤的操作。
- 可另外設定開放其他減價鍵與鍵盤上的減價鍵擁有相同的功能，但有不同的金額累計紀錄。商家可依照減價的種類予以個別登帳。

#### (1) 最後登錄項目的減價

【範例 1】

登 錄	數 量	減價金額	結帳方式
部門 6	1	(\$50)	現金 1 千元
部門 8	1	\$60	



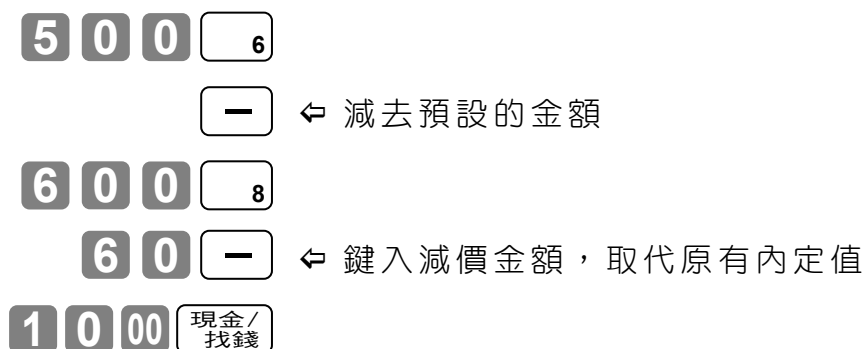





操 作



【範例 2】

登 錄	數 量	減價金額	結帳方式
部門 3          \$500	2	(\$5)	現金 5 百元
單品 12 號    (\$100)	2	\$15	

操 作





- 2**  ↵ 鍵入數量  
**5 0 0**  **3** ↵ 登錄價格與部門  
  ↵ 減去預設的金額，兩筆  
**1 2**  ↵ 登錄商品的單品號碼  
 ↵ 第二次登錄  
**1 5**  ↵ 鍵入減價金額，取代原有內定值  
 ↵ 第 2 筆減價  
**5 00**  現金/  
找錢

(2) 小計後的減價

【範例】

登 錄	數 量	減價金額	結帳方式
部門 1          \$250	1	(\$50)	現金 \$600
部門 7          \$350	1		

操 作

- 2 5 0**  **1**  
**3 5 0**  **7**  
 ↵ 按此鍵，以計算並取得小計金額  
 ↵ 減去預設的金額  
**6 00**  現金/  
找錢

## 4-7 折扣作業

- 小數點後百分比計算結果的進捨方法可選擇  
a. 四捨五入    b. 全捨棄    c. 全進位    等 3 種基本方法中的一種。  
收銀機對銷售紀錄的累計、顯示器的顯示及列印等，乃依據計算結果而執行。
- 收銀機可設定折扣作業登錄前，強制先做小計處理。或者，小計處理後，不可執行此折扣作業。
- 單品及部門的合計器設定為銷售毛額計算法時，無法執行單筆折扣銷售作業。
- 可另外設定開放其他折扣鍵與鍵盤上的折扣鍵擁有相同的功能，但有不同的金額累計紀錄。商家可依照折扣的種類予以個別登帳。

### (1) 單筆的折扣

#### 【範例】

登 錄	折扣	結帳方式
部門 8      \$300	(5%)	現金 1 千元
部門 4      \$450	7.5%	

#### 操 作

3 0 0 0

⇐ 按此鍵，以登錄預設的折扣百分比率

4 5 0 0

7 . 5

⇐ 鍵入折扣百分比率，取代原有的設定值。  
設定為禁止覆蓋時，無法操作此步驟

1 0 00

### (2) 小計後的折扣

#### 【範例】

登 錄	小計折扣	結帳方式
部門 5      \$2080		現金 \$3500
部門 7      \$1500	15%	

#### 操 作

2 0 8 0

1 5 0 0

⇐ 按此鍵，以計算並取得小計金額

**1 5** [%-] ⇐ 鍵入折扣百分比率，取代原有的設定值

小計

**3 5 00** [現金/找錢]

## 4-8 代用券/折價券登帳

收銀機的整體設定成交易總額禁止為零或負數時，若是代用券/折價券登錄的結果使得交易總額為零或負數的狀況下，收銀機將禁止結帳並發出警告音與訊息。

同時，按鍵亦可設定鍵入的金額不可大於銷售的合計金額，以避免執行找錢作業而影響抽屜內現金的計算結果。

- 整體設定使用 **毛銷售處理** 部門及單品的銷售金額累計。

【範例】

登 錄	數量	代 用 券		結帳方式
		金 額	數量	
單品 32 號 (\$1,200)	2	代用券 \$150	2	
部門 1 \$800	1	代用券 (\$50)	1	現金

操 作

**2** [X/日時] ⇐ 鍵入數量

**3 2** [PLU] ⇐ 登錄商品的單品號碼

**1 5 0** [代用券] ⇐ 鍵入代用券金額，取代原有內定值

[代用券] ⇐ 代用券第二次登錄

**8 0 0** [1]

[代用券] ⇐ 登錄預設的代用券金額

小計









[現金/找錢]

- 整體設定使用 **淨銷售處理** 部門及單品的銷售金額累計。

【範例】

登 錄	數量	代 用 券		結帳方式
		金 額	數量	
單品 20 號 (\$1,500)	2	代用券 (\$200)	2	現金
部門 4 \$1,000	1	代用券 100	1	\$4 千元

## 操 作

- 2**  ← 鍵入數量
- 2 0**  ← 登錄商品的單品號碼
- 8 0 0**  ← 登錄價格及部門
-  ← 按鍵以計算小計金額。此步驟不可忽略於收銀機整體設定使用淨銷售處理部門及單品的銷售金額累計。
-  ← 登錄預設的代用券金額
-  ← 代用券第二次登錄
- 1 0 0**  ← 鍵入代用券金額，取代原有內定值
- 
- 4 0 00** 

## 4-9 異常單品登錄



- 異常單品登錄作業時，須先確定該商品可能因為商品建檔作業疏失而未被預先設至於機器內，並向管理單位報備並確認條碼編號、歸屬的部門及銷售價格後，始可登錄至收銀機內。
- 已被登錄(建檔)之異常單品，該項即可使用掃描器進行登錄。

注意：多台收銀機架構下，甲收銀機登錄之異常商品不會自動拷貝至乙收銀機或其他連線的收銀機。必須於營業結束後，經由清帳、彙總、整理與傳送等過程與作業。

### 【範例】

未建檔商品編號	銷售單價	歸屬部門	數量	結帳方式
07112120115	\$120	部門 05	2	現金 \$500

## 操 作

- 2**  “掃描” ← 商品掃描登錄
- “NOT FOUND PLU” ← 顯示錯誤訊息及警告短音
- 1 2 0**  ← 鍵入銷售單價並登錄至歸屬的部門按鍵
- “掃描” ← 再次以正常方式登錄
- 5 00** 

注意：

登錄商品之所有狀態，包括使用稅則及特定項目狀態等，自動地服從歸屬部門的設定。



## 4-10 其他付款方式結帳

您購買的收銀機計有 4 種不同付款方式的結帳功能按鍵，計有 **現金/找錢** 鍵 **信用卡** 鍵 **除帳** 鍵以及 **支票** 鍵。各結帳鍵均可設定多種強制或禁止功能。例：按壓結帳鍵前，必須先按壓 **小計** 鍵；強制/禁止鍵入顧客預付金額；不允許分離付款；小計、預付金額及找錢金額的上限等，以避免人為疏失所造成的帳目不清。如欲增加此等功能，請與經銷商或供貨廠商聯繫、洽談。

### (1) 信用卡付款交易

【範例】

登 錄	結帳方式
部門 5      \$2500	信用卡      \$2500

操 作

**2 5 0 0** **5** ⇐ 登錄價格及部門

**1 2 1 2 1 2 1 2 1 2** **#開雇** ⇐ 登錄信用卡號或其他記錄用代號(最多 16 位數)。作業需要對使用信卡的客戶作紀錄參考時，可鍵入卡號等參考代號。

**信用卡** ⇐ 按壓此鍵以完結信用卡交易

《要點提示》

- 鍵盤上除了 **信用卡** 鍵以外，可依需求再新增相同功能的按鍵，各按鍵鍵擁有的金額累計記錄。店家可依照信用卡的種類予以分開結帳。
- 在您購買機器時，信用卡結帳鍵已內定禁止鍵入預付金額。

### (2) 多種付款交易

【範例】

登 錄	數量	結帳方式
部門 5      \$5,500	1	賒欠      \$2,000 支票      \$3,000 現金      \$500

操 作

**5 5 0 0** **5** ⇐ 登錄價格及部門

或

**2 0 00** **除帳** ⇐ 鍵入金額並登帳

**3 0 00** **支票**

**3 0 00** **支票** ⇐ 鍵入金額並登帳

**5 00** **現金/找錢**

**5 00** **現金/找錢** ⇐ 結帳

**除帳**

注意事項

**除帳** 鍵設定為禁止鍵入金額時，可依照右方步驟登錄相同的交易內容。

---

## 5. 非銷售交易登帳

---

- 以下作業，在商品交易登錄當中不可穿插執行。
  - 統一發票列印模式下，以下作業均不列印，僅顯示鍵入的金額於顯示器上並開啟抽屜。
  - 使用按鍵均可設定可操作的「模式控制鎖」位置、強制驗證作業及最高鍵入金額限制等管制功能。
- 

### 5-1 代收登錄作業

---

【範例】

找零準備零用金
\$7,000

操 作

---

**7 00 0** (代收) ⇐ 登錄代收金額。無金額位數限制時，最多可鍵入 8 位數金額。超過位數設定限制時，視為錯誤。

**注意：**收到賒帳銷售的還款帳款或登錄找零準備零用金等 { 欲將現金放入抽屜 } 的非營業收入行為時，就可以執行代收登錄作業。

如果能夠逐筆確實登錄前面所述的作業，在「讀帳、清帳」時，便能精確的掌握報表上〔抽屜內現金〕的合計金額。

---

### 5-2 代支登錄作業

---

【範例】

繳大鈔金額
\$10,000

操 作

---

**1 00 00** (代支) ⇐ 登錄代支金額。無金額位數限制時，最多可鍵入 8 位數金額。超過位數設定限制時，視為錯誤。

**注意：**代墊付款(公共事業費用等)或抽屜內現鈔過多或已到繳大鈔時間等等 { 欲將現金從抽屜取出 } 的非營業支出行為(找零或換零錢除外)時，就可以執行代支登錄作業。

如果能夠逐筆確實登錄前面所述的作業，在「讀帳、清帳」時，便能精確的掌握報表上〔抽屜內現金〕的合計金額。

## 6. 單項退貨/大宗退貨/發票作廢作業

注意：在《單項/大宗退貨》作業處理後的合計金額為**負數**，同時收銀機並未設定禁止零或負金額結帳時，在使用 **[現金]** 鍵結帳或其他結帳按鍵所印出的**零或負金額**發票，務必留下並立即加蓋作廢印章，不要交給顧客，以避免不必要的困擾發生。

### 6-1 單項退貨作業

鍵盤上 **[單項]** 鍵可用於處理“過期產品”或“包裝破損”等換貨登帳作業。其作業方式與使用 **[變價]** 按鍵登錄相似，都是在登錄模式下使用。但是在「讀帳、清帳」的報表中，此兩按鍵的登帳記錄是個別獨立的。為使您的銷售報表數據正確反應實際銷售狀況起見，登錄時，務必將此兩種狀況予以區別開來。

【範例】

已登錄項目		退換貨項目		結帳方式
部門 1	\$235	部門 1	\$235	現金 \$200
部門 5	\$200			
單品 2 號	(\$120)	單品 2 號	(\$120)	

( ) 內表示已內定的規格、金額與數量

操 作

- 2 3 5** **[1]** ⇐ 登錄商品的單品號碼。單品可設定為固定單價
- 2 0 0** **[5]** ⇐ 連續按此鍵 3 次，登錄已預設的單價
- 1 5** **[PLU]** ⇐ 同單品號碼，準備登錄另一個單價
- 6 0** **[金額]** ⇐ 鍵入金額，按鍵登錄單價
- [金額]** ⇐ 同商品，第 2 次登錄
- [小計]** ⇐ 設定強制時，按此鍵
- 2 0 0** **[現金/找錢]**

### 6-2 大宗退貨作業

在按了 **[現金]**、**[信用卡]** 等結帳按鍵收據印出之後，才發生商品的退貨交易或必須整張發票作廢時，可使用《大宗退貨》-RF 予以處理。其操作步驟完全相同於“登錄”模式，只不過是在銷售報表的處理以『正變負、負變正』計算之。

注意：

- 收據上日期印字行的最左邊，會另外加印 **RF** 符號，以便區別。
- 此模式的退貨登錄作業完畢後，立即將模式控制鎖的位置轉回至「登錄」。
- 此模式下，不需要鍵入預付或結帳金額，以執行自動計算找錢金額。

◎ 模式控制鎖的位置

使用 [ M ] 鑰匙，將模式控制鎖由「OFF」轉至「RF」位置。此時，顯示器上的"登錄"符號上方的(-)燈號會自動熄滅。

在此大宗退貨模式鎖位置下，可設定定義《大宗退貨》及《登錄抵減》(REG-) 兩種不同的計算處理方式。

要注意的是，此兩種的計算方式，在操作步驟上完全相同，但是在報表的計數器處理則不盡相同。

請參考下表，有關在《大宗退貨》及《登錄抵減》模式下報表中累計及計數器與正常銷售登錄模式的計算處理方式說明。

累計/計數器	大宗退貨 RF	登錄抵減 REG-
淨銷售金額	減少	減少
金額	減少	減少
銷售筆數	減少	減少
計數器	增加	減少 註 1
淨銷售客數	增加	減少
客數	減少	減少

註 1 : 注意，不管在何種計算模式下，以下按鍵的使用計數器均會增加。

◎ 鍵， ◎ 鍵， ◎ 鍵， ◎ 鍵

操 作

- 
- 模式控制鎖 ⇨ 「RF」位置
  - 2 3** ⇨ 登錄單價及部門
  - ⇨ 第 2 次登錄
  - 2** ⇨ 鍵入退回數量
  - 2 0** ⇨ 登錄商品的單品號碼
  - ⇨ 不需鍵入預付金額，直接按鍵以計算退貨所得的現金總額

注意：此模式下的大宗退貨/發票作廢登錄作業完畢後，記得立即將模式控制鎖的位置轉回「登錄」位置。

## 7. 銷售清帳報表的印出作業

每日打烊後，使用業主〔**OW**〕鑰匙，將模式控制鎖由「**OFF**」或「登錄」轉至「清帳」位置，進行當天交易的清帳。模式控制鎖轉至「清帳」位置時，在收銀機顯示「CHANGE PAPER ROLL」並在數字部份顯示「E207」的訊息，以提醒更換收執紙捲為空白紙捲。

執行清帳作業後，除了時間、日期、各種設定的數據及清帳次數以外，所列印出的銷售資料，將在報表列印結束後自動地清除(歸零)。

### 注意：

- 收銀機若設定有強制申報登錄抽屜現金總額時，務必鍵入金額。否則，收銀機會自動進入錯誤狀態，並禁止繼續作業。

新機內定報表(財務報表除外)累計數值為「0」的項目「不列印」。可更改為「列印」。

### ■操作步驟如下：

模式控制鎖 ⇨ 「清帳」位置

更換紙捲 ⇨ 將收執聯紙捲更換為空白紙捲

金額  ⇨ 申報登錄抽屜內現金總額若收銀機未設定此強制功能時，跳開此步驟。

⇨ 直接按壓此鍵。

### 7-1 每日的銷售明細清帳報表

清帳 2006-10-31 10:01頁1	←操作模式/日期/時間	含稅總額1	\$66,030	←內含稅銷售總額*2
C01 000000- 000008	←責任者/機號/清帳次數	應稅總額1	\$62,886	←應課稅銷售總額*2
-----		稅金1	\$3,144	←內含稅金總額*2
清帳 批 次01	←報表抬頭	非課稅	\$4,541	←免稅銷售總額*2
-----		-----		
清帳 財務報表 0001	←報表抬頭/清帳次數	GT1 \$0000000012547896		←不可歸零累計銷售總額(1~3)*2
0001011	←報表碼	GT2 \$00000000034628423		
毛銷售 9812.5	←毛銷售*2 /銷售個數	GT3 \$00000000012321275		
\$65,744	/銷售總額	-----		
淨銷售 個 111	←淨銷售*2 /次數(客數)	清帳 按鍵明細 0001	←報表抬頭/清帳次數	
\$70,571	/銷售總額	0001012	←報表碼	
履現鈔 \$69,190	←抽屜內現金總額*2	收現金 個 362	←按鍵名稱 /次數*1	
履信用卡(1) \$7,098	←抽屜內信用卡(1)總額*2	\$16,380	/金額	
履信用卡(2) \$0	←抽屜內信用卡(2)總額*2	信用卡1 個 56		
履信用卡(3) \$505	←抽屜內信用卡(3)總額*2	\$7,603		
履信用卡(4) \$0	←抽屜內信用卡(4)總額*2	立即更正 個 14		
-----		\$395		
RF模式 個 3	←退貨模式*2 /次數	-----		
\$102	/銷售合計	代用券 個 5		
純客數 客 111	←顧客總人數*2	\$500		
交易取消 個 2	←交易取消*2 /次數	交易取消 個 2		
\$129	/銷售合計	\$28,740		
-----		-----		

清帳 單品明細	0001	←報表抬頭/清帳次數
	0001014	←報表碼
單品0001	210	←單品名稱*1 /個數
	\$10,805	/金額
單品0002	254	
	\$1,234	
-----		
	\$9,900	
-----		
合計	1415	←單品銷售個數合計
	\$70,985	←單品銷售金額合計
-----		
清帳 部門	0001	←報表抬頭/清帳次數
	0001015	←報表碼
部門01	232.5	←部門名稱*1 /個數
	\$11,085	/金額
部門02	20	
	\$0	
-----		
部門03	5	
	\$172	
-----		
合計	421.5	←部門總銷售個數
	\$28,722	←部門總銷售金額* <sup>A</sup>

清帳 責任者	0001	←報表抬頭/清帳次數
	0001017	←報表碼
C01	.....1	←責任者名稱/錢櫃號*1
毛銷售	4212.5	←毛銷售*1/銷售個數
	\$28,722	/銷售合計
淨銷售	個 111	←淨銷售*1/次數(客數)
	\$18,435	/銷售合計
履現鈔	\$10,571	←抽屜內現金總額*1
履信用卡(1)	\$1,390	←履內信用卡(1)總額*1
RF模式	個 1	←退貨模式*1 /次數
	\$1	/銷售合計
C02	.....1	
-----		
清帳 時段銷售	0001	←報表抬頭/清帳次數
	0001019	←報表碼
10:00->11:00		←時段範圍*1
	客 1	←顧客人數*1
毛銷售	\$11	←毛銷售*1/銷售合計
淨銷售	個 1	←淨銷售*1/次數(客數)
	\$12	/銷售合計
12:00->13:00		
	客 1	
-----		
合計	客 91	←顧客總人數
毛銷售	\$6,634	←毛銷售 /銷售總額
淨銷售	個 52	←淨銷售 /次數(客數)
	\$5,376	/銷售總額

說明：

- 1.按鍵明細/部門/單品/責任者/時段銷售報表當中合計金額為“零”的已設定不印出。
- 2.這些項目可被設定成跳開不印出。
- 3.以上報表範例不含掃描單品銷售。
- 4.批次報表之列印內容可依作業需求自由選擇設定。

#### 各項目間關係的計算公式

● 本節每日的銷售明細清帳/讀帳及後面章節所述的收銀機讀帳/清帳所列印報表當中各項目間的計算公式如下。

\*A 毛銷售 = 部門合計 + 未部門連結的單品合計 + 掃描單品合計 (非雜項)  
: 筆數與金額包含在內

\*B 淨銷售 = 現金結帳合計 + 賒帳結帳合計 + 支票結帳合計 + 信用卡(1~4)結帳合計  
= 總銷售金額 - 百分折扣 + 加成 - 減價  
= 收銀員總合計 (= 顧客支付的總合計)

\*C 現金總額 = 現金結帳合計 + 代收合計 - 代支合計 (支票及信用卡結帳不找現金的條件下)  
總銷售金額 - 百分折扣 + 加成 - 減價 = 應稅銷售總額 + 免稅銷售總額

## 8. 讀帳(銷售內容的確認)的方法

- 螢幕快速查帳，在「登錄」模式位置無任何銷售登帳下，直接按壓  鍵，可立即顯示抽屜內現鈔、賒帳、支票、信用卡等總額於顯示器上。此時，印表機不動作。若於銷售登錄交易中，按鍵查詢抽屜內合計總額時，機器自動進入錯誤狀態。
- 模式控制鎖的位置  
營業當中，可使用主管〔M〕鑰匙，將模式控制鎖由「OFF」或「登錄」轉至「讀帳」位置，進行當天交易的各種銷售內容讀取。模式控制鎖轉至「讀帳」位置時，在發票收銀機顯示"CHANGE PAPER ROLL"並在數字部份顯示"E207"等訊息，以提醒更換紙捲。
- 讀帳作業主要應用於檢查到目前為止的總銷售金額或抽屜內現金、時段別銷售金額、收銀員營收狀況等。
- 使用發票機模式的客戶請注意，欲執行讀帳模式的各種讀帳作業時，務必取出收執聯的發票紙捲，更換為讀/清帳用白紙捲。有關紙捲安裝及取出步驟，請參閱手冊內第2章紙捲安裝的說明。
- 在讀帳作業中所印出的銷售內容不影響先前累計的銷售記錄。

■ 操作步驟如下：

模式控制鎖 ⇨ 「讀帳」位置

更換紙捲 ⇨ 將收執聯紙捲更換為空白紙捲

金額  ⇨ 申報登錄抽屜內現金總額若收銀機未設定此強制功能時，跳開此步驟。

注意：以上操作步驟，將被省略於後面的讀帳步驟說明。

### 8-1 螢幕快速查帳

- 螢幕快速查帳鍵 ，內定循環顯示財務報表中各個屜內金額合計，內定依序為現鈔與信用卡 1~4，完全依照財務報表列印控制的設定列印與否。其中有零金額的合計亦被顯示出來。
- 此按鍵可被設定僅顯示屜內現鈔合計。

### 8-2 銷售合計與屜內金額的讀帳(快速查帳)

操 作

報 表

讀帳  
模式鎖



X/白時

讀帳 2006-11-15 13:15頁1	←操作模式/日期/時間
C01 000000- 000076	←責任者/機號/流水編號
讀帳 快速財務	←讀帳符號/報表抬頭
0000071	←報表碼
毛銷售 111.15	←毛銷售 /銷售個數
\$70,541	/銷售總額
淨銷售 個 120	←淨銷售 /次數(客數)
\$72,632	/銷售總額

## 8-3 指定部門、單品的銷售讀帳

報表印出各個指定的部門或單品的銷售狀況

操 作 報 表

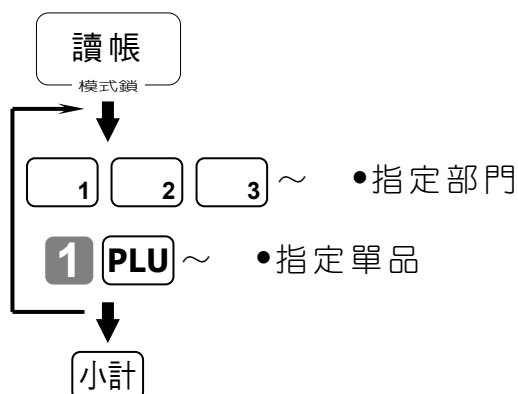

完成讀帳項目的選取後，按押  
小計鍵以結束作業

讀帳 2006-11-13 17:05頁1	←操作模式/日期/時間
C02 000000- 000067	←責任者/機號/流水編號
讀帳 個別	←讀帳符號/報表抬頭
部門01 38	←部門名稱/銷售個數
8.13% \$700	←銷售比率/銷售金額
單品0001 17	←單品名稱/銷售個數
0.53% \$17	←銷售比率/銷售金額
#000001	←隨意編號
-----	
#000017	
合計 88.61	←銷售總數
\$51,610	←銷售總額

## 8-4 特定收銀員營業收入的讀帳

操 作 報 表

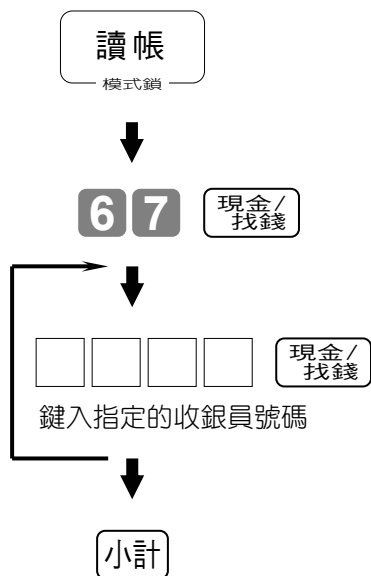

讀帳 2006-11-15 13:15頁1	←操作模式/日期/時間
C01 000000- 000176	←責任者/機號/流水編號
讀帳 責任者	←讀帳符號/報表抬頭
0020017	←報表碼
C01 .....1	←責任者名稱/錢櫃號碼
毛銷售 412.5	←毛銷售 /銷售個數
\$28,228	/銷售合計
淨銷售 個 145	←淨銷售 /次數(客數)
\$18,453	/銷售合計
履現鈔 \$10,574	←抽屜內現金總額
履信用卡(1) \$1,390	←履內信用卡(1)總額
RF模式 個 1	←退貨模式 /次數
\$1	/銷售合計
C02 .....1	



## 9. 清帳(合計資料的列印與清除)的方法

### ● 模式控制鎖的位置

每日營業結束打烊後或預定到達的週期日期時，使用業主〔**OW**〕鑰匙，可將模式控制鎖由「**OFF**」或「登錄」轉至「清帳」或「**X2/Z2**」位置，進行交易清帳作業。模式控制鎖轉至「清帳」位置時，在發票收銀機顯示"CHANGE PAPER ROLL"並在數字部份顯示"**E207**"等訊息，以提醒更換紙捲。

### ● 報表範例，請參閱前述章節之讀/清帳報表的印出作業。

● 期間報表，原有的(讀帳/清帳)操作模式說明，將改為 **XZ** 以茲區別。在報表抬頭的部分，**XX1/2**代表期間 1 或 2 的讀帳；**ZZ1/2**代表期間 1 或 2 的清帳

● 其他操作注意事項及提示重點，請參閱第 23 頁第 7 章銷售清帳報表的印出作業。

### ■ 操作步驟如下：

模式控制鎖 → 「清帳」/「**X2/Z2**」位置

更換紙捲 → 將收執聯紙捲更換為空白紙捲

金額   ← 登錄抽屜內現金總額若收銀機未設定此強制功能時，跳開此步驟。

注意：以上操作步驟，將被省略於後面的步驟說明。

清帳 2006-12-31 10:01頁1	←操作模式/日期/時間
C01 000000- 000008	←責任者/機號/清帳次數
-----	
ZZ1 批 次02	←報表抬頭
-----	
ZZ1 財務報表 0021	←報表抬頭/清帳次數
0001111	←報表碼
毛銷售 2734.97	←毛銷售 /銷售個數
\$153,623	/銷售總額
淨銷售 個 846	←淨銷售 /次數(客數)
\$136,018	/銷售總額
履現鈔 \$135,764	←抽屜內現金總額
履信用卡(1) \$70,985	←抽屜內信用卡(1)總額
履信用卡(2) \$0	←抽屜內信用卡(2)總額
履信用卡(3) \$6,919	←抽屜內信用卡(3)總額
履信用卡(4) \$0	←抽屜內信用卡(4)總額
-----	
RF模式 個 3	←退貨模式 /次數
\$1,022	/銷售合計
純客數 客 123	←顧客總人數
交易取消 個 6	←交易取消 /次數
\$736	/銷售合計
-----	
含稅總額1 \$136,476	←內含稅銷售總額
應稅總額1 \$129,977	←應課稅銷售總額
稅金1 \$6,499	←內含稅金總額
非課稅 \$975	←免稅銷售總額

ZZ1 按鍵明細 0001	←報表抬頭/清帳次數
0001112	←報表碼
收現金 個 846	←按鍵名稱 /次數
\$440,010	/金額
-----	
交易取消 個 10	
\$601,234	
-----	
ZZ1 部 門 0001	←報表抬頭/清帳次數
0001115	←報表碼
部門01 83.9	←部門名稱 /次數
\$17,734	/金額
-----	
部門12 25	
\$6,344	
-----	
合計 207.9	←部門總銷售個數
\$287,163	←部門總銷售金額
-----	
ZZ1 責任者	←報表抬頭/清帳次數
0001	←報表碼
0001117	←責任者名稱 /錢櫃號
C01 .....1	←毛銷售/銷售個數
毛銷售 2734.9	/銷售合計
-----	
RF模式 個 10	
\$100	

## 9-1 操作步驟

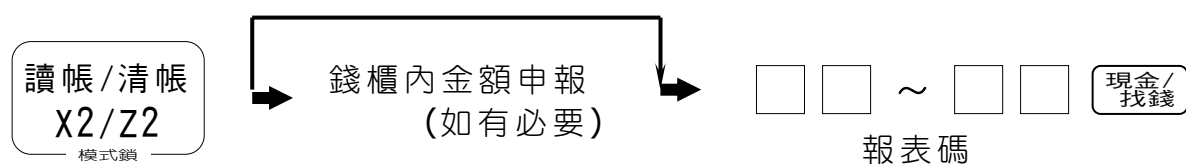

## 9-2 報表碼

報表名稱	報表碼			報表名稱	報表碼		
	每日	期間 1	期間 2		每日	期間 1	期間 2
財務報表(固定合計器)	11	#111	#211	部門	15	#115	#215
按鍵明細	12	#112	#212	最佳銷售金額前 50	60015	60115	60215
				最佳銷售數量前 50	70015	70115	70215
單品明細依照紀錄號碼(全部)*	14	#114	#214	分類	16	#116	#216
全部單品依隨意編碼排序*	14	#114	#214	櫃員/收銀員	17	#117	#217
依照分類別	1000014	100#114	100#214	指定的	20017	2#117	2#217
依照部門別	2000014	200#114	200#214	時段銷售	19	#119	#219
指定的分類別	1020014	102#114	102#214	當月每日	20	#120	#220
指定的部門別	2020014	202#114	202#214	未結帳單	25	-----	-----
用紀錄號碼選定範圍*	10014	1#114	1#214	僅合計	40025	-----	-----
用隨意編碼選定範圍*	10014	1#114	1#214	掃描單品依照部門別(全部)	26	-----	-----
最佳銷售金額前 50	60014	60114	60214	依照選定分類範圍	1000026	-----	-----
最佳銷售數量前 50	70014	70114	70214	依照選定部門範圍	2000026	-----	-----
第一選單	81	#181	#281	選定部門範圍最佳銷售前 50	80026	-----	-----
第二選單	82	#182	#282	選定部門範圍滯銷商品	90026	-----	-----
第三選單	83	#183	#283	掃描單品庫存依部門別(全部)	65	-----	-----
第四選單	84	#184	#284	依照選定分類範圍	1000065	-----	-----
第五選單	85	#185	#285	依照選定部門範圍	2000065	-----	-----
第六選單	86	#186	#286				
				桌次分析	28	#128	#228
單品庫存依照紀錄號碼(全部)*	64	-----	-----	M&M 促銷	61	#161	#261
全部單品依隨意編碼排序*	64	-----	-----	雇員出入勤	29	-----	-----
依照分類別	1000064	-----	-----	快速查帳	71	-----	-----
依照部門別	2000064	-----	-----	個別指定的(商品/交易鍵)	無代碼	-----	-----
指定的分類別	1020064	-----	-----	單品明細歸零(無報表)	50014	51114	51214
指定的部門別	2020064	-----	-----	掃描單品歸零(無報表)	50026	-----	-----
用紀錄號碼選定範圍*	10064	-----	-----	掃描單品庫存歸零(無報表)	50065	-----	-----
用隨意編碼選定範圍*	10064	-----	-----				

## 10. 錯誤訊息

收銀機偵測到錯誤操作發生時，蜂鳴器會發出一短暫的警告音並顯示對應的錯誤訊息與代號於顯示器以提示作業人員。以下說明，列出錯誤代號與訊息以及清除錯誤狀況的方法。

錯誤代號	訊息	錯誤原因	處理方法
E001	WRONG MODE	作業尚未完全結束前，轉變模式控制鎖位置	轉回原先模式位置，並完結未完成作業
E003	WRONG OPERATOR	收銀作業尚未完全結束前，變更收銀員按鍵位置 簽入的收銀員代號不同於已執行在帳單追蹤記憶內	按回原先收銀員按鍵，並完結作業後，再行更換 輸入正確的帳單號碼或收銀員代號
E004	EEBOR INIT/FC	收銀機全部歸零或解開鎖機正在進行中	等待作業完成
E005	INSUFFICIENT MEMORY	欲開放的記憶容量超過機內記憶 IC 的容量	再次定義不超過記憶 IC 容量的筆數或擴充容量(若可行的話)
E008	PLEASE SIGN ON	登帳時，未簽入收銀員代號 <sup>*1</sup>	輸入收銀員代號
E009	ENTER PASSWORD	操作時，未簽入主管密碼 <sup>*1</sup>	輸入主管密碼
E010	CLOSE THE DRAWER	錢櫃保持開啟時間超過預設值(選購) <sup>*1</sup>	關閉收銀錢櫃(錢櫃開啟鬧鈴)
E011	CLOSE THE DRAWER	登帳時，錢櫃未關閉(選購) <sup>*1</sup>	關閉收銀錢櫃(裝有強制關閉事件)
E016	CHANGE BACK TO REG MODE	於 RF 位置模式中，嘗試執行兩次退換貨交易 <sup>*1</sup>	鑰匙轉至其他模式位置後，再轉回 RF 繼續其餘的 退換貨交易
E017	ENTER CHK/TBL NUMBER	登帳前，未登錄帳單號碼 <sup>*1</sup>	登錄帳單號碼
E018	ENTER TABLE NUMBER	登帳前，未登錄桌號 <sup>*1</sup>	登錄桌號
E019	ENTER NUMBER OF CUSTOMERS	登錄時，沒有登錄顧客人數 <sup>*1</sup>	登錄顧客人數
E021	NO DEPT LINK	嘗試登錄未連結部門之單品	更正該單品之設定
E023	STOCK SHORTAGE	實際庫存量低於或等於預設最低庫存量 <sup>*1</sup>	執行庫存量更新維護
E024	NO STOCK	實際庫存量已經是負數 <sup>*1</sup>	執行庫存量更新維護
E026	ENTER CONDIMENT/ PREPARATION PLU	登錄主項目後的佐料或處理說明項目(PLU)登錄筆數 不足或未登錄 <sup>*1</sup>	登錄佐料或處理說明項目(PLU)。例，熟度
E029	IN THE TENDER OPERATION	於多種付款結帳作業當中，嘗試登錄其他商品	完結該筆交易
E030	PRESS RATE TAX KEY	完結交易前，外加稅作業未執行 <sup>*1</sup>	執行外加稅操作
E031	PRESS ST KEY	交易完結前，未操作小計確認作業 <sup>*1</sup>	按壓[小計]按鍵
E033	ENTER TENDERED AMOUNT	欲完結交易時，未鍵入客人預付的金額 <sup>*1</sup>	鍵入客人預付金額
E035	CHANGE AMOUNT EXCEEDS LIMIT	鍵入的找錢金額，超過預先設定值 <sup>*1</sup>	重新鍵入結帳金額
E036	REMOVE MONEY FROM THE DRAWER	錢櫃內現金總額，超過預設值 <sup>*1</sup>	通知主管，執行繳大鈔作業
E037	DIGIT OR AMOUNT LIMITATION OVER	最高金額閉鎖 / 最低位數閉鎖的錯誤 <sup>*1</sup>	鍵入正確的金額
E038	PERFORM MONEY DECLARATION	查帳/清帳作業時，未將錢櫃內金額清點登錄 <sup>*1</sup>	清點並登錄錢櫃內金額
E040	ISSUE GUEST RECEIPT	暫時交易完結後，未印出顧客用收據 <sup>*1</sup>	輸入帳單號碼，列印收據
E041	PRINT VALIDATION	嘗試登錄新的交易而未執行驗證列印作業 <sup>*1</sup>	執行驗證列印作業
E042	INSERT VLD PAPER AND RETRY	驗證用紙(傳票印表機)已用完 <sup>*1</sup> 驗證用紙(傳票印表機)未插入 <sup>*1</sup>	放入新的傳票用紙
E046	REG BUFFER FULL	登錄用暫存記憶容量已滿 帳單分開用暫存記憶容量已滿	立即結帳 重新定義足夠的帳單分開暫存記憶容量
E047	PRINT BILL	嘗試登錄新的交易而未執行傳票列印 <sup>*1</sup>	執行傳票列印作業
E048	INSERT SLIP PAPER AND RETRY	傳票紙未插入或已用完於傳票印表機 <sup>*1</sup>	插入新的傳票
E049	CHECK MEMORY FULL	帳單追蹤系統記憶索引檔滿檔 <sup>*1</sup>	立即結帳，並完結該筆帳單簽帳內容
E050	DETAIL MEMORY FULL	帳單追蹤系統記憶明細檔滿檔 <sup>*1</sup>	立即結帳，並完結該筆帳單簽帳內容
E051	CHK/TBL No IS OCCU- PIED	嘗試用新帳單功能登錄在帳單追蹤系統記憶中已被使 用過的帳單號碼 <sup>*1</sup>	結帳並完結該筆帳單或使用其他新的帳單號碼
E052	CHK/TBL No IS BUSY		
E053	CHK/TBL No IS NOT OPENED	嘗試用舊帳單功能登錄在帳單追蹤系統記憶中尚未使 用的新帳單號碼 <sup>*1</sup>	使用正確的帳單號碼(如欲繼續使用已記憶在帳單 追蹤記憶)或用新帳單功能再開啟另一新帳單號碼
E054	OUT OF CHK/TBL No RANGE	超過設定的帳單號碼範圍 <sup>*1</sup>	鍵入正確的帳單號碼
E055	IN THE SEP CHK OPERATION	一般交易登錄禁止於帳單分開登錄作業中 <sup>*1</sup>	結束帳單分開作業
E056	CHK RANGE FULL	儲存/自動更新的帳單範圍已用完	
E059	PRESS EAT-IN OR TAKE- OUT KEY	嘗試結束交易而未按壓指定的[內食]或[外帶]按鍵 <sup>*1</sup>	按壓[內食]或[外帶]按鍵
E060	PRINTER OFFLINE	外接印表機離線 <sup>*2</sup>	
E061	PRINTER ERROR	外接印表機當機 <sup>*2</sup>	
E062	PRINTER PAPER END	外接印表機的紙捲已用完 <sup>*2</sup>	更換新紙捲
E063	PRINTER BUSY	外接印表機正在列印中 <sup>*2</sup>	

錯誤代號	訊息	錯誤原因	處理方法
E064	PRINTER BUFFER FULL	列印暫存記憶容量已滿 <sup>*2</sup>	
E066	PRINT FROM THE BEGINNING OF THE TRANSACTION	嘗試列印前一筆的帳單分開交易於傳票 <sup>*1</sup>	從交易的開始列印
E070	TARGET PRINT TERMINAL BUSY/DOWN	指定的列印端末收銀機忙碌中或當機	
E071	TARGET TERMINAL PRINT BF FULL	指定端末機的列印緩衝記憶已滿	
E073	YOUR RECEIPT/ORDER MAY NOT BE ISSUED	您的收據或訂單可能無法送出	
E075	NEGATIVE BALANCE CANNOT BE FINALIZED	嘗試結束交易於交易總額為負數或等於零 <sup>*1</sup>	登錄商品至交易總額成為正數
E085	DATA EXIST IN CONSOLIDATION FILE	複合作業空間記憶內含有資料	於 X <sub>2</sub> /Z <sub>2</sub> 模式下，清除該記憶資料
E100	OPERATE AT MASTER TERMINAL	禁止的主機操作作業 <sup>*1</sup>	在主機操作該作業
E101	PLU MAINTENANCE FILE FULL, PRESS <ST> TO EXIT	掃描單品的直接維護 / 批次維護檔案已用完 <sup>*1</sup>	中斷維護作業
E103	PLU CODE IS NOT EXIST, INPUT PLU CODE	商品條碼不存在於掃描單品檔案	再次輸入正確的商品條碼或改用部門登錄
E105	PLU FILE FULL	掃描單品或異常單品檔案已滿 <sup>*1</sup>	
E108	*PRESS <C> KEY* CHK/TBL MASTER IS REMOVED FROM SYSTEM	*按壓<C>鍵* 帳單/餐桌主機已從系統中離線	
E110	MASTER IS BUSY/DOWN, RETRY=<CA> REMOVE=<ST>	主機忙碌中或當機，重試=<現金>；離線=<小計>	
E121	INLINE STARTUP ERROR	收銀機連線啟動錯誤	
E139	NEGATIVE BALANCE IS NOT ALLOWED	嘗試登錄[-]或[CPN]於交易總額為負數時 <sup>*1</sup>	鍵入正確的減價 / 代用券金額
E140	WRONG MENU	此選單紙夾禁止使用在{設定}模式作業	換用正確的選單紙夾
E146	ARRANGEMENT FILE FULL	編排按鍵目錄檔案已滿	設定正確的按鍵編排
E164	EMPLOYEE No IS NOT FOUND IN THE EMPLOYEE FILE	嘗試輸入一個尚未設定於雇員檔案中的錯誤雇員號碼	輸入正確的雇員號碼
E165	EMPLOYEE No IS NOT CLOCKING-IN	嘗試簽退並未簽到的雇員號碼	輸入正確的雇員號碼
E166	EMPLOYEE No IS OCCUPIED	嘗試再次千到已經簽到過的雇員號碼	輸入正確的雇員號碼
E176	TIME&ATTENDANCE FILE FULL	計時與到班檔案已滿	刪除不使用的雇員號碼或是重新配置計時與到班檔案筆數
E200	INSERT CF CARD	CF 記憶卡未插入	插入 CF 記憶卡
E201	ILLEGAL FORMAT	CF 記憶卡的格式錯誤	重新 CF 記憶卡格式化作業
E202	FILE NOT FOUND	無法讀取，因為指定的檔案不存在於 CF 記憶卡	檢查作業步驟，再次輸入適當的檔案名稱
E203	INSUFFICIENT MEMORY	記憶容量不足於 CF 記憶卡	使用空的(已被格式化)CF 記憶卡
E205	FILE ALREADY EXIST.	無法寫入，因為指定的檔案已存在於 CF 記憶卡	檢查作業步驟，再次操作
E206	PAPER MARK NOT FOUND	在登帳模式中，發票定位點找不到	更換為發票紙捲或更換新的發票紙捲
E207	CHANGE PAPER ROLL	在非登帳模式下，收執聯發票存在於印表機	更換收執聯發票為空白紙捲

### 符號注意事項

<sup>\*1</sup> 依照收銀機期初設定是否開放所對應的功能，以決定是否顯示此等錯誤訊息。若是收銀機內的所有銷售資料，未經清帳(歸零)時。切勿任意更動期初設定參數，以免影響內部已有的銷售記錄。

<sup>\*2</sup> 設定使用外接印表機連線功能之錯誤訊息。

<sup>\*3</sup> 印表機錯誤訊息持續產生於開機且無卡紙現象時，請聯繫供貨商或代理商維修單位，檢查或修理故障原因。

## 11. 選購配件

■ 防溼膠套 : WT-78  
WT-79 (大鍵盤)

■ 手握式掃描器 : HHS-15

詳情請洽您的供應商或 CASIO 經銷商

## 12. 故障排除

如果您的收銀機無法正常操作，請檢查下列項目。

- 電源線是否確實插在插座？
- 插座電源是否正常？嘗試使用其他設備測試電源插座的功能。
- 控制鎖是否在正確位置？
- 控制鎖位置是否在操作未完結中，轉到其他位置？  
在一般正常登錄作業中，如果嘗試將控制鎖位置轉至其他非指示模式時，收銀機會自動發出錯誤警告音，並顯示訊息於顯示幕上。此時，將模式位置轉回原來位置後，依操作指示，完結先前交易，再轉換模式。
- 發票紙捲的定位黑點是否正常定位或顏色太淡？  
在一般登錄作業之發票列印結尾時，如果發票紙的定位黑點的顏色濃度不足或位置偏移過多時，收銀機會自動發出錯誤警告音，並顯示訊息於顯示幕上。此時，檢查發票紙張或更換其他紙捲。
- 再複習本手冊中的操作順序，以確定正確的操作方法。
- 是否有某些強制性功能未做完？  
譬如，強制鍵入預付金額、強制驗證、讀/清帳，強制登錄錢櫃內金額等等。
- 如果仍然無法排除問題，請聯絡您的供貨廠商，並告知問題發生狀況。

## 13. 印表機維護保養

印表機的色帶卡匣使用於各種印字，譬如單價、金額、日期等等；店名則是使用店名章蓋印出來的。若是顏色變淡而模糊時，請更換色帶卡匣或添加補充油墨一至兩滴於店名章。

更換時，使用印表機外蓋鑰匙打開外蓋後，依照下列說明程序進行。

### 13-1 店名章添加油墨



①

向前取出收執聯紙捲（不需切斷）。抓住店名章上方突出的中間部份，從固定板往斜上拔出店名章

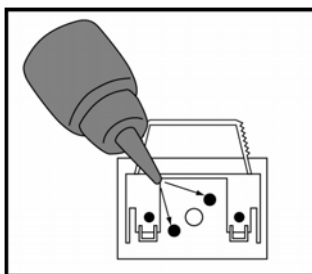

②

由店名章背面添加孔，滴入 1 至 2 滴補充油墨。等待油墨完全滲入

③

將店名章以相反順序插回固定板。放回紙捲及蓋好外蓋

注意：

請使用指定補充油墨。若使用其他油墨，店名章可能會因化學反應而損壞。

## 13-2 色帶卡匣更換



①  
打開印表機外蓋



④  
依匣上箭頭方向指示旋轉色帶旋鈕，略將色帶拉平，再將新卡匣色帶放入列印間隙間，向下推入至底卡住即可



②  
扳開色帶卡匣外蓋



⑤  
依匣上箭頭指示再次旋轉色帶旋鈕 2 至 3 次，使色帶緊繃

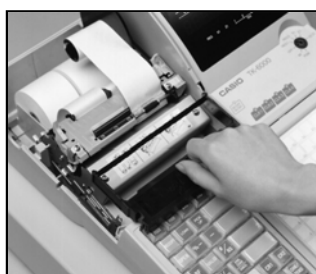

③  
依圖所示，抓住卡匣中間直板向上拉出舊色帶卡匣

⑥  
以相反順序蓋回色帶卡匣外蓋及印表機外蓋

### 《注意：》

請使用原廠指定色帶卡匣。若使用非經原廠認可的色帶卡匣，可能會使印表機的印字頭或驅動機構損壞，並且立即終止原廠保證責任。亦切忌添加油墨於色帶上，不均勻的油墨塗佈，會縮短印字頭的使用壽命。

## 14. 停電時

銷售合計記錄及其他設定資料，在電源中斷或其他因素無法正常供電時，收銀機內的記憶保護電池會自動保護資料。

- 在一般登錄作業當中，如果電源中斷。已登帳的項目會自動小計並保留在記憶體內，待電力恢復後，可直接繼續尚未完成的登錄作業。
- 在查帳或清帳作業中，如果電源中斷。待電力恢復後，機器會自動印上停電符號後自動接續列印。
- 發票印表機列印當中，如果電源中斷。待電力恢復後，未列印完整部分會被停電符號覆蓋後，重印停電當時的項目並恢復正常列印功能。

記憶保護電池在電源開的狀態下{充電}，電源關的狀態下{放電}；在如此充放電週期的狀況下，電池可有約 3 年的使用壽命。但是，如讓電池持續放電而又充電時間不足時，除了會縮短電池的壽命以外，還會有流失您寶貴的銷售紀錄資料的可能。

如您打算暫時停用機器一段時間，請供貨商或代理商技術人員，將電池插頭暫時拔開，避免電池完全放電，而造成電池永久損傷或蓄電能量不足。

當您的收銀機正常使用接近電池年限時，務必請供貨商或代理商更換新電池。

## 15. 機器規格

### ■ Keyboard (操作鍵盤)

容 量：45 鍵電腦式鍵盤；108 平面觸控按鍵鍵盤  
輸入緩衝：8 鍵

### ■ Display (顯示器)

主顯示器部分：金額—10 位數；重覆次數、金額、找錢及交易指示燈號  
說明—8 位數 (英數字)；商品名稱、收銀員名稱  
顧客用顯示器部分：金額—8 位數；合計，找錢指示燈號

### ■ Printer (印表機)

列印系統：兩聯式 9 針點矩陣雙向列印，發票黑點感應  
列印速度：約 3.0 行/秒  
列印字數：24 文數字/行  
紙捲寬度：45mm  
切 紙：收執聯自動切紙，存根聯自動捲繞  
認 証：55 文數字/單行，紙寬—135mm(最小)  
店名印章：20mm(高) X 30mm(寬)，自動蓋印(可設定不蓋印)

### ■ 計算容量

輸 入：金 額：登錄 8 位數；預付 10 位數  
數 量：4 位整數 + 3 位小數  
百分比率：2 位整數 + 2 位小數  
稅 率：4 位整數 + 4 位小數  
代 號：16 位數  
合 計：金 額：10 位數  
數 量：6 位整數 + 3 位小數  
計 次：4 位數  
客 數：6 位數

### ■ 計時器

時間、日期自動印刷於收據及存根上，時間有 24 小時系統或 12 小時系統  
自動萬年曆：日期僅顯示於主顯示器上

### ■ 記憶保護

充電式鋰電池 充電時間—連續開機充電 48 小時  
保護時間—約 90 天 電池壽命—約每 3 年更換一次

### ■ 額定電源：請參閱機器右後方的產品及電源標示銘牌

### ■ 外形尺寸及重量.....顧客顯示器未抽出，使用中型收銀錢櫃 400mm (寬) X 454mm (深) X 341mm (高) / 重量 13 公斤

### ■ 使用環境：0°C ~ 40°C (相對濕度 10% ~ 90%)

### ■ 通訊連接埠：機器內所提供之通訊連接插座(COM2, InLine)及外側(COM1)，均為歐美等國家使用之標準規格，在台灣尚無法運用其功能。

● 規格與設計變更時，恕不另行通知。





## 16-4 部門鍵或大鍵盤單品鍵或單品的稅則使用設定

- ◎將各個部門按鍵或單品號碼的稅則使用狀態予以變更為免稅或內含稅。屬於內含稅銷售狀態的部門或單品於登錄時，在其銷售單價之前會加印"TX"符號以識別。登錄免稅商品時，則無此稅金符號。
- ◎本收銀機於交貨時，已將適合本地稅制的稅制資料，譬如，5%的內含稅率、小數點後一位採四捨五入的進捨方法等設定完成，並將全部的部門設定為含稅銷售狀態。您祇需依照向當地稅捐機關申請的內容，將屬於免稅狀態的部門或單品使用稅則狀態變更為免稅即可。
- ◎至於代號單品及掃描單品，僅需將其歸屬(連結)至適當的部門之下，其使用的稅則也會自動跟隨著部門的設定狀態。

操 作

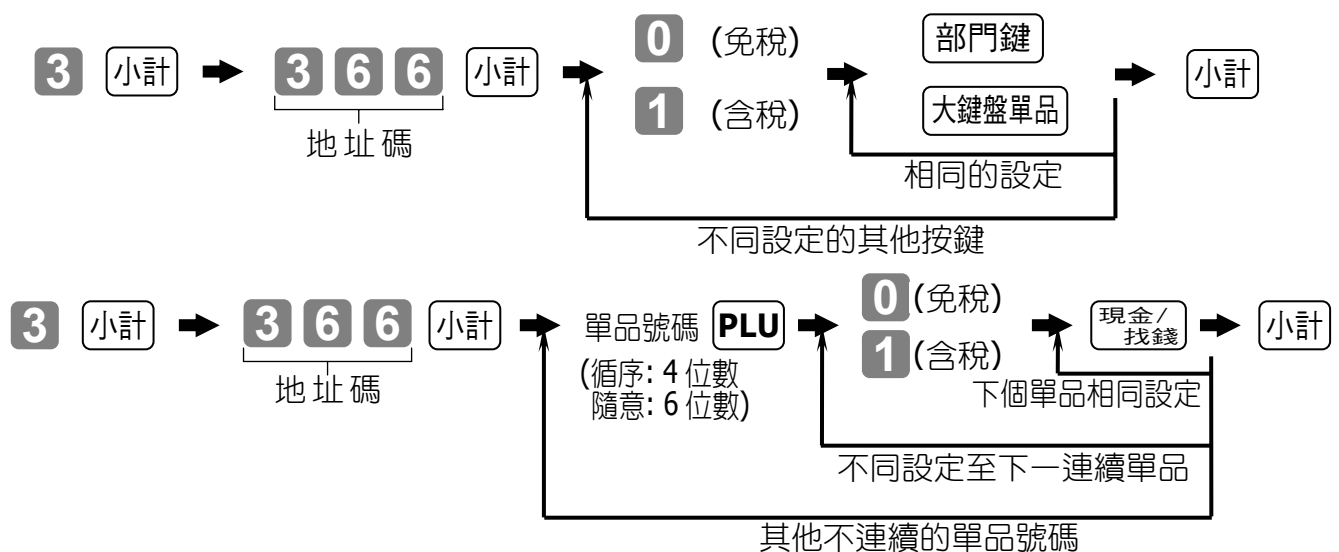

《注意》

- 新機購入時，部門按鍵均已設定為內含稅的銷售狀態。
- 全部的單品及掃描單品銷售狀態均會依照所歸屬(連結)的部門稅則設定狀態。因此，祇需更改部門的稅則使用狀態就可以了，除非某部門有特定的商品必須變更。

## 16-5 部門鍵或大鍵盤單品鍵的預設單價設定

操 作

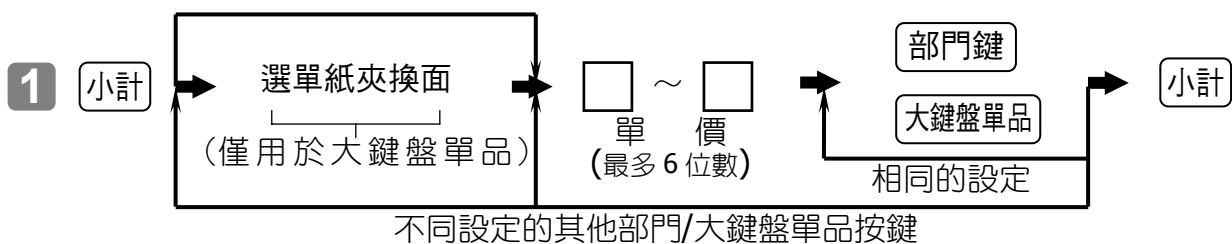

《注意》

- 新機購入時，部門及大鍵盤單品按鍵均已設定為單價可取代的銷售狀態。若欲更改其銷售狀態為不可取代(固定單價)，請依照前段章節設定說明步驟以更改。
- 欲取消已設定的單價時，僅需將設定單價改為"0"即可。

## 16-6 大鍵盤單品鍵/單品的部門連結設定

- ◎ 欲將單品的銷售金額及數量也累計至部門時，必須將單品設定至欲連結的部門。
- ◎ 新機購入時，所有單品尚未設定部門連結。因此，單品的銷售、稅則等設定狀態也都必須個別設定。同時，部門銷售報表也將沒有銷售資料。利用此設定將同屬性的單品連結至同一部門，可簡化銷售的管理並取得正確的部門銷售資料。

操 作

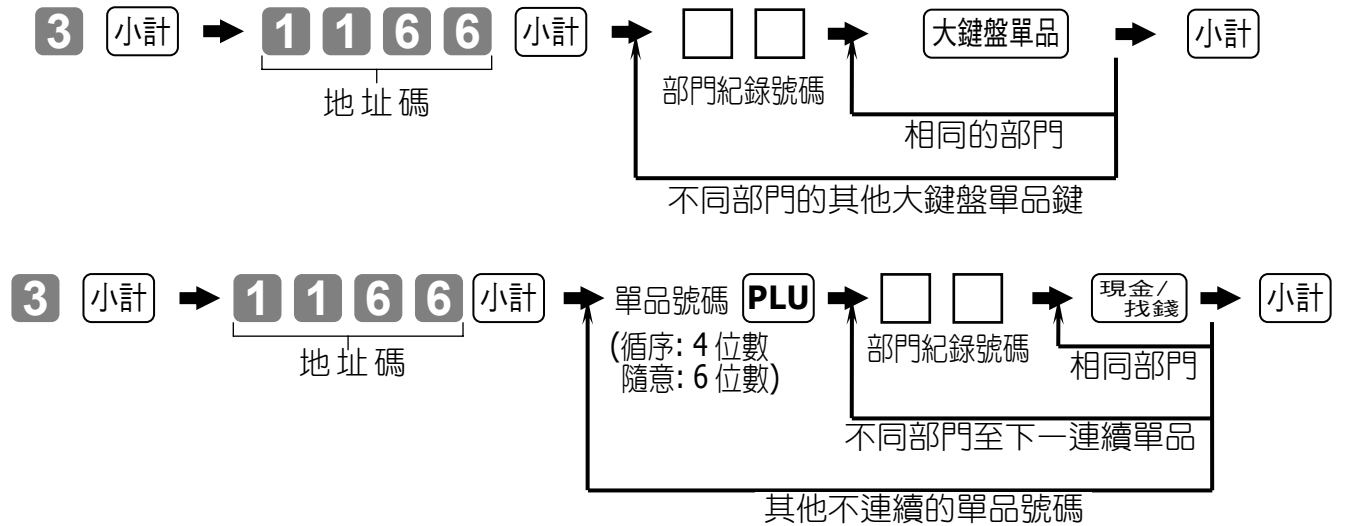

注意：可設定的部門紀錄號碼為 01~30(預設值)。

## 16-7 部門鍵/大鍵盤單品鍵/單品的銷售狀態設定

- ◎ 新機購入時，部門與大鍵盤單品按鍵預設為可鍵入單價以取代原有預設單價；單品則相反，不可取代(固定單價式)。若欲更改銷售狀態時，需執行以下設定步驟，將大鍵盤單品鍵改為不可鍵入單價；代號單品更改為浮動(開放)單價方式。

操 作

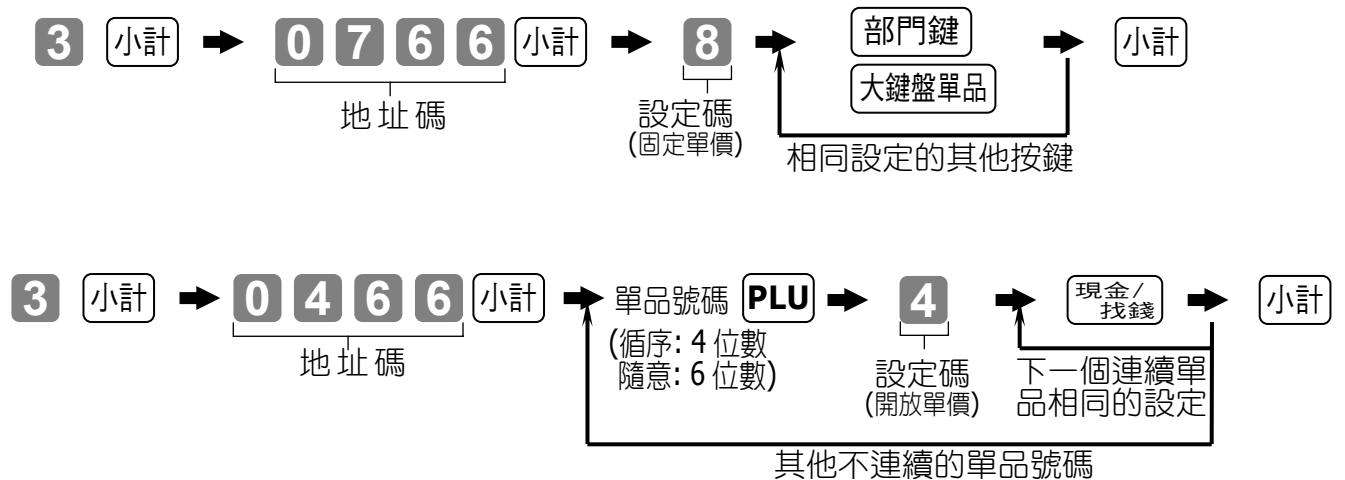

注意：若欲更改回原有預設的銷售狀態時，僅需將設定碼改為“0”即可。

## 16-8 單品的預設單價設定

操作

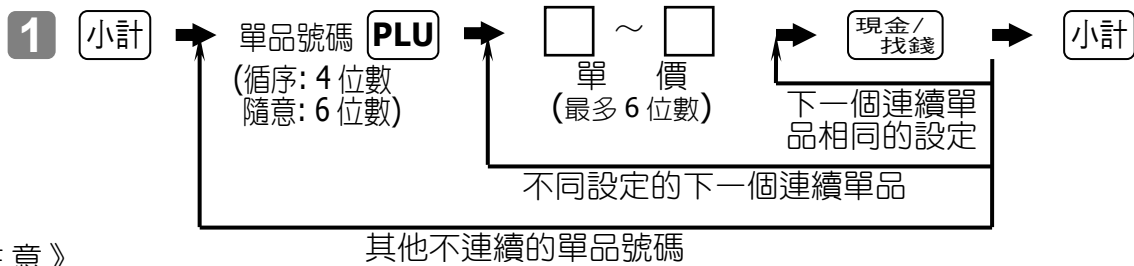

《注意》

- 新機購入時，單品均已設定為單價不可取代(固定單價)。若欲更改其銷售狀態為可取代的銷售狀態，請依照前段章節設定說明步驟以更改。
- 欲取消已設定的單價時，僅需將設定單價改為"0"即可。

## 16-9 加成、折扣鍵的百分比率設定

操作

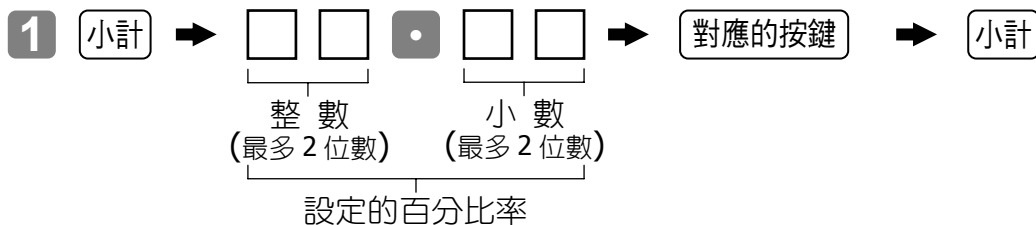

例：85 折 = 折扣百分比率 15.00% ⇒ **1 5** (小數部分為零，可省略)

## 16-10 加價、折讓、現金、抵用券鍵的金額設定

操作

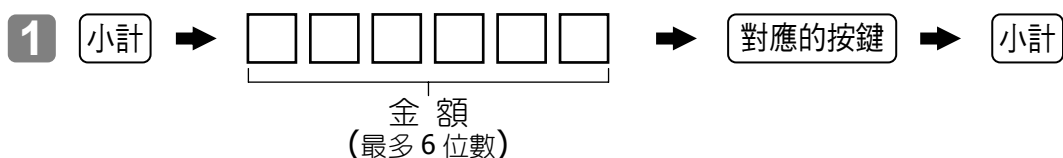

## 16-11 掃描單品設定單價的直接維護作業

操作

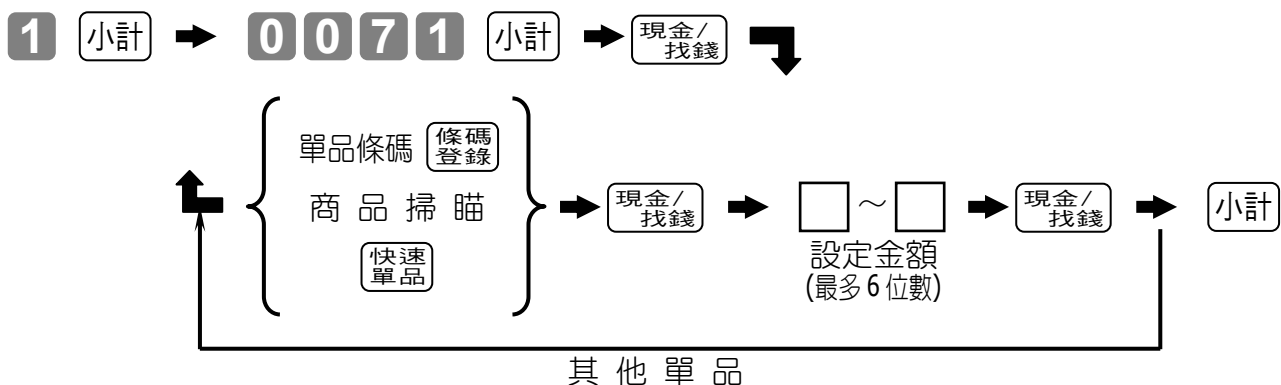

## 17. 文字說明的設定作業

■ 使用發票機模式的客戶請注意，欲執行設定模式的各種設定作業時，務必取出收執聯的發票紙捲，更換為讀/清帳用白紙捲。有關紙捲安裝及取出步驟，請參閱手冊內第 2 章紙捲安裝的說明。

### ■ 模式控制鎖的位置

使用業主〔**OW**〕鑰匙，將模式控制鎖由「**OFF**」轉至「設定」位置，此時，顯示器上顯示"**PO!**"以指示。如有發票並已定位，會顯示"**CHANGE PAPER ROLL**"及警告音，提醒更換紙捲。

### 注意事項：

1. 本章節內有關 {文字(字碼)輸入} 部分，請參照附錄說明。若為英文及數字可直接使用大鍵盤內的鍵盤文字表來設定或附錄(43 頁)字碼表填入作業表格內；中文字則必須先查出欲設的文字碼並記錄在附錄的作業表格內，之後再依照作業表格來設定，以縮短設定時間並可減少錯誤的發生。
2. 若其中設定步驟不確定或錯誤時，直接按壓 **小計** 鍵離開，再依照錯誤的行數輸入地址碼，再來一次。

### 17-1 店名訊息設定

◎ 新機購入時，已預設使用店名訊息取代店名印章。如欲變更使用店名印章，請聯絡您的經銷商製作店名章並更改此設定。

◎ 店名訊息最多可設定六行(地址碼 0132~0632，第一行為 0132，第二行為 0232，餘此類推)，無設定內容亦固定印出四行。每行最多可列印 12 個全形字(中文)或總數 24 個半形字(英文/數字)。每個放大字形佔用兩倍的空間，例，中文名稱在全數放大時，一行祇能列印 6 個中文字；純英數字則為 12 個。

操 作

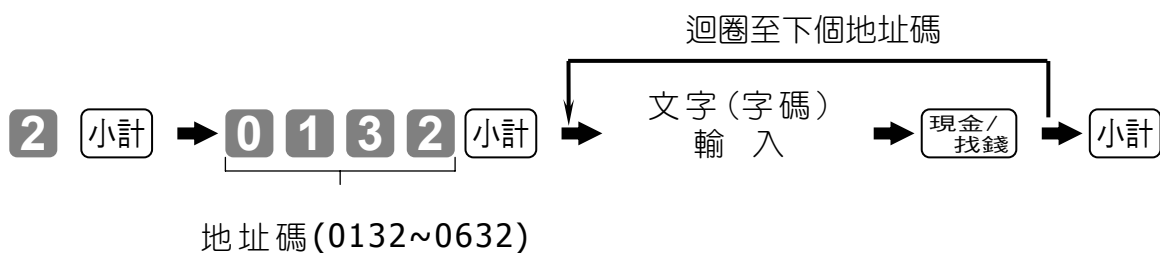

## 17-2 收銀員名稱設定

- ◎新機購入時，已預設有 15 位收銀員，名稱為 C01, C02....。如欲變更，請依照以下操作步驟進行設定或聯絡您的經銷商提供規劃服務及設定。
- ◎每位收銀員名稱最多可設定列印總數 12 個半形英數字 或 6 個全形中文字。一個放大字形佔用兩倍的空間，例，中文名稱在全數放大時，一行祇能列印 3 個中文字；純數字則為 6 個。

操 作

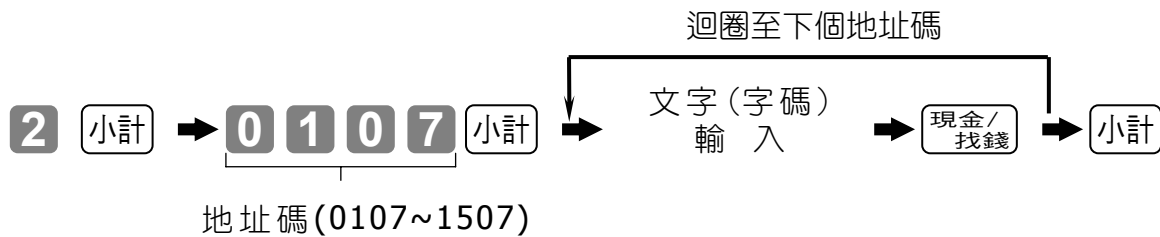

## 17-3 單品/大鍵盤單品鍵名稱設定

- ◎新機購入時，已預設有 300 單品紀錄，名稱為單品001, 單品001....。如欲變更，請依參照以下操作步驟進行設定；使用單品號碼登錄者，務必確認已配置有 **PLU** 鍵 (功能代號：048)。名稱更改或未配置按鍵等不明確之處，請聯絡您的經銷商提供規劃服務及設定。
- ◎每個單品名稱最多可設定列印總數 16 個半形英數字 或 8 個全形中文字。每一放大字形佔用兩倍的空間，例，中文名稱在全數放大時，一行祇能列印 4 個中文字；純數字則為 8 個。

### 單品

操 作

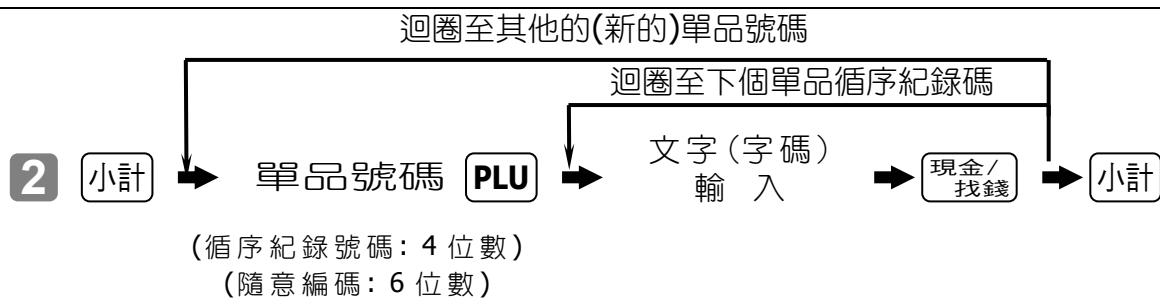

### 大鍵盤單品鍵

操 作

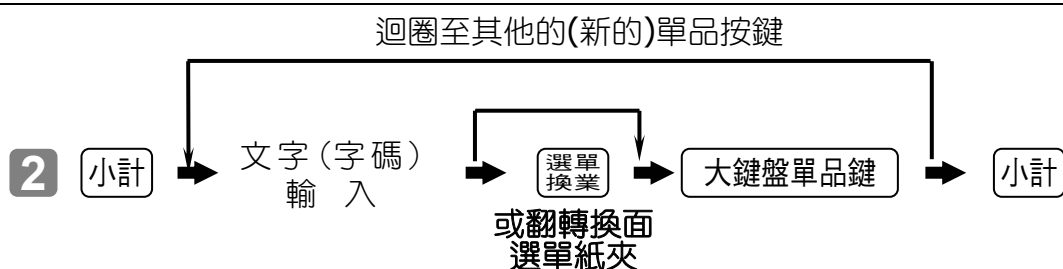

## 附錄：

### 文字(字碼) 輸入步驟

- 每個字碼輸入之後，務必按壓 **■** 鍵予以選定，再輸入其他字碼。
- 放大字碼 255，在每個中文字碼的的前面以及後面必須加入；英數字僅需加在前面。
- 字碼的前置“0”可以忽略不需鍵入。英文字、數字、空格、符號與放大等，亦可使用大鍵盤文字表直接設定。
- 結束文字輸入時，必須按壓 **00** 作為確定結束輸入，以便繼續進行下一個地址碼、紀錄編號或按鍵的名稱設定。

【範例】店名訊息

### 表格

地址碼	文字 / 字碼																								
0132																									
	32	32	170	108	187	183	184	234	176	84	170	209	165	247	166	179	173	173	164	189	165	113			
0232																									
	32	32	32	32	255	57	255	55	255	51	255	56	255	48	255	53	255	55	255	52					
0332																									
	164	164	169	77	165	171	164	164	165	191	184	244	56	55	50	184	185	49	50	188	211	164	167	50	
0432																									
	255	185	113	255	255	184	220	255	58	40	48	50	41	56	50	50	49	54	54	49	56				

設定步驟(取地址碼 0432 為範例，其他依此類推)

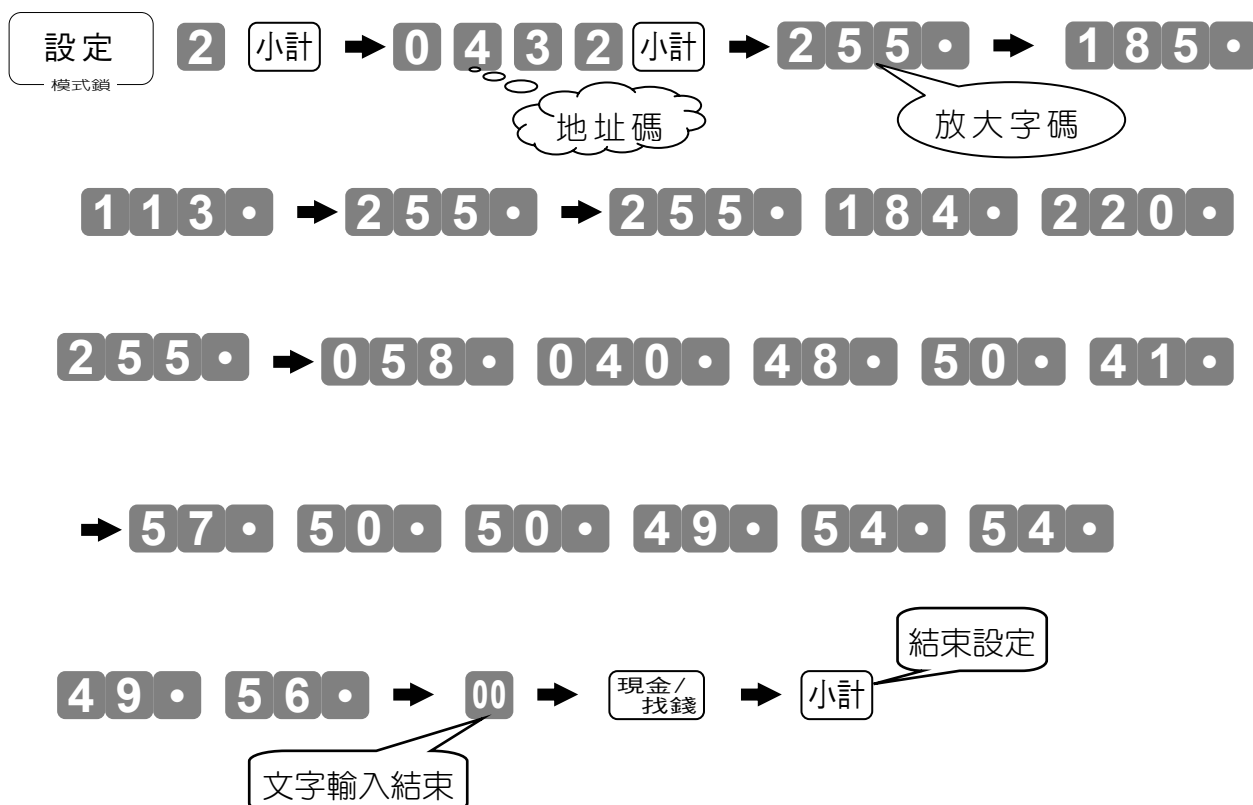

# 常用文字字碼

台	北	中	南	東	西	高	屏	雄	基	隆	桃
165 120	165 95	164 164	171 110	170 70	166 232	176 170	171 204	182 175	176 242	182 169	174 231

園	新	竹	苗	栗	彰	化	投	雲	林	嘉	義
182 233	183 115	160 203	173 93	174 223	185 232	164 198	167 235	182 179	170 76	185 197	184 113

宜	蘭	花	蓮	澎	湖	金	門	連	江		
169 121	196 245	170 225	189 172	188 234	180 242	170 247	170 249	179 115	166 191		

縣	市	區	鄉	鎮	里	鄰	路	段	街	巷	弄
191 164	165 171	176 207	182 109	194 237	168 189	190 70	184 244	172 113	181 243	171 209	167 203

號	樓	之	室	電	話	專	線	統	編		
184 185	188 211	164 167	171 199	185 113	184 220	177 77	189 117	178 206	189 115		

股	份	有	限	公	司	行	號	商	企	業	社
170 209	165 247	166 179	173 173	164 189	165 113	166 230	184 185	176 211	165 248	183 126	170 192

煙	酒	進	口	國	產	飲	料	咖	啡	可	樂
183 207	176 115	182 105	164 102	176 234	178 163	182 188	174 198	169 64	176 216	165 105	188 214

生	鮮	蔬	菜	水	果	健	康	機	熟	食	罐
165 205	194 165	189 173	181 230	164 244	170 71	176 183	177 100	190 247	188 244	173 185	197 248

頭	日	用	品	工	具	米	油	糖	鹽	茶	
192 89	164 233	165 206	171 126	164 117	168 227	166 204	170 111	191 125	198 81	172 249	

冰	溫	熱	冷	凍	藏	雞	鴨	牛	羊	豬	魚
166 66	183 197	188 246	167 78	173 225	194 195	194 251	192 110	164 251	166 207	189 222	186 174

肉	雜	誌	報	紙	書	本	文	玩	家	件	餐
166 215	194 248	184 214	179 248	175 200	174 209	165 187	164 229	170 177	174 97	165 243	192 92

超	級	特	大	中	小	箱	包	個	盒	杯	盤
182 87	175 197	175 83	164 106	164 164	164 112	189 99	165 93	173 211	178 176	170 77	189 76

零	壹	貳	參	肆	伍	陸	柒	捌	玖	拾	百
185 115	179 252	182 76	176 209	184 118	165 238	179 176	172 109	174 195	168 104	172 66	166 202

一	二	三	四	五	六	七	八	九	十	千	萬
164 64	164 71	164 84	165 124	164 173	164 187	164 67	164 75	164 69	164 81	164 100	184 85

## 作業表格

為方便未來新增或修正名稱內容，請先影印以下表格，再利用此影印的表格編輯。

表格內每一小格代表一個半形字元(英/數字)。第一行填寫名稱，中文字務必填寫於兩小格中間的點線，表示佔用兩個字元。第二行填寫中文字碼，每個字碼固定為 3 位數(包括前置"0")。中文字碼分成兩組，區碼與位置碼，兩者必須填入。

若使用放大字形，一個英/數字佔用兩小格，其放大字碼[255]，填寫於字碼之前。中文字則必須在區碼之前與位置碼之後各佔一個放大字碼，即，放大的中文字使用四小格。

### 收銀員名稱

地址碼	文字 / 字碼									
0107										
0207										
0307										
0407										
0507										
0607										
0707										
0807										
0907										
1007										
1107										
1207										
1307										
1407										
1507										





店名訊息

地址碼	文字 / 字碼	
0132		
0232		
0332		
0432		
0532		
0632		

# TK-3200 大鍵盤文字表

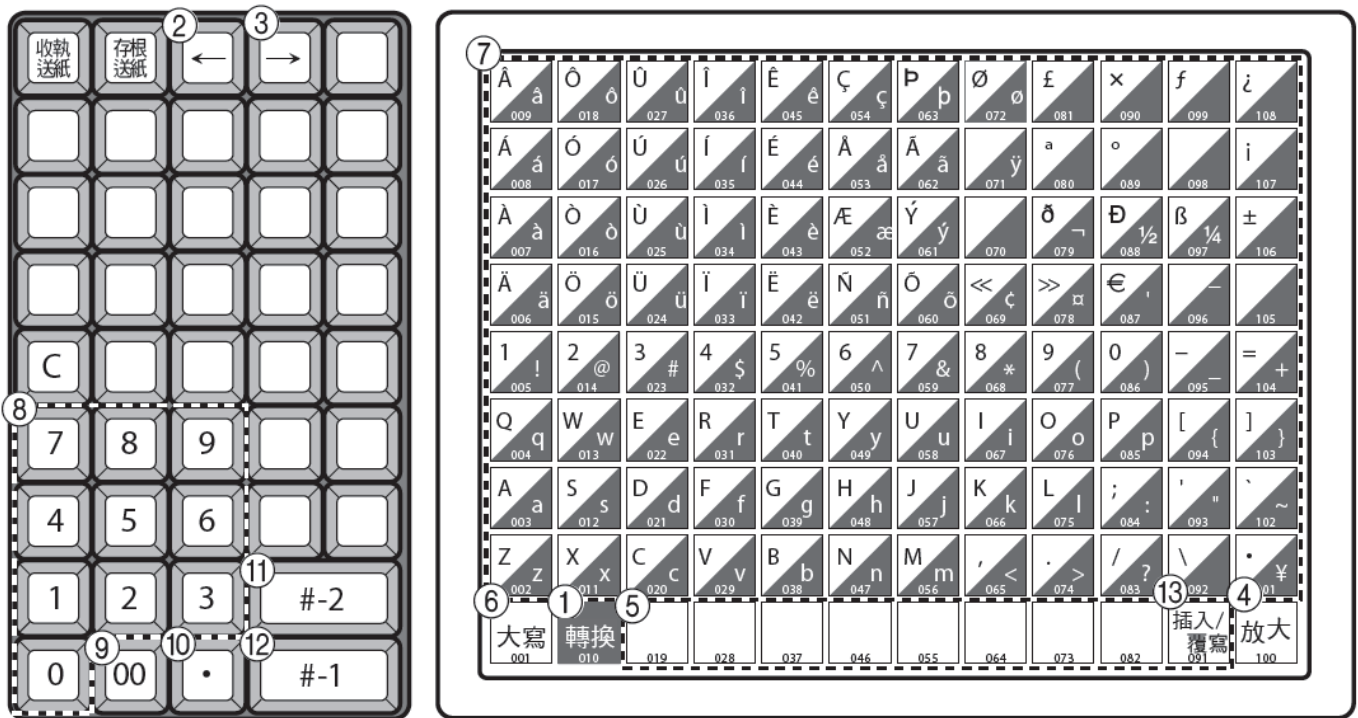

- ① 轉換鍵  
每次按壓此鍵以轉換大鍵盤所定義的文字，從上半部到下半部循環轉換。
- ② 向左移動鍵  
每次按壓即左移游標一次，最後至要修改的文字。
- ③ 向右移動鍵  
每次按壓即右移游標一次，最後至要修改的文字。
- ④ 橫向放大鍵  
指定下次鍵入的文字為橫向放大列印。中文字碼必須在第二個的位置碼輸入後再按壓此鍵一次。
- ⑤ 空格鍵  
按鍵此放入一個空格(空白)字。
- ⑥ 大寫鍵  
按壓此鍵以固定使用上半部的文字。
- ⑦ 英數文字鍵  
使用這些按鍵以設定英數文字。
- ⑧ 數字鍵  
使用這些按鍵輸入設定碼、記憶號碼以及中文文字碼。
- ⑨ 文字輸入確定鍵  
按壓此鍵以確定所有已輸入完成的文字於指定的功能鍵、單品/部門等按鍵按壓之前。
- ⑩ 文字碼選定/倒退鍵  
登錄每次輸入的英數文字碼(2或3位數)。中文輸入時，必須先輸入區碼按此鍵，再輸入位置碼再按一次此按鍵以叫出中文雙碼文字。清除先前已輸入的文字，與倒退鍵功能雷同。
- ⑪ 設定結束鍵  
結束文字設定作業。
- ⑫ 文字記載鍵  
登錄已設定完成的文字。
- ⑬ 插入/覆寫鍵  
按壓此鍵以變換”插入”或”覆寫”狀態至原有的文字。

注音	字=字碼	字碼輸入法：先鍵入區碼(3位) + • 鍵，再鍵入位置碼(3位) + • 鍵									
ㄅ	ㄅ=163.116.										
ㄅㄚ	八=164.075. 捌=174.195. 巴=164.218. 疤=172.205. 芭=170.221. 筈=175.185. 杷=211.074. 叭=165.122. 扒=165.182. 狍=215.208. 吧=167.097. 叭=201.084. 杷=201.246.										
ㄅㄚˊ	拔=169.222. 跋=182.091. 跋=185.089. 鮞=232.217. 芨=208.110. 鮞=241.228. 駝=219.253. 友=201.165. 菝=219.110. 朮=208.090. 誅=219.217.										
ㄅㄚˇ	把=167.226. 靶=185.118. 鈔=220.106.										
ㄅㄚˋ	罷=189.125. 沓=170.168. 霸=197.081. 壘=197.242. 耙=175.210. 吧=202.211. 灑=197.244. 伯=167.066. 狍=214.102.										
ㄅㄚ•	吧=167.097. 罷=189.125. 翳=181.093. 杷=170.073.										
ㄅㄛ	玻=172.193. 撥=188.183. 剝=173.233. 菠=181.212. 鉢=178.218. 幡=229.103. 鉢=210.220. 播=188.189. 般=175.235. 婆=222.235. 拔=215.183. 撥=240.212. 鱗=248.091. 賊=212.113. 拔=207.089. 躑=243.081. 峽=204.105.										
ㄅㄛˊ	伯=167.066. 博=179.213. 柏=172.102. 泊=170.121. 勃=171.107. 搏=183.105. 渤=180.241. 駁=187.233. 白=165.213. 薄=193.161. 諄=178.228. 帛=169.173. 舶=178.237. 箔=186.228. 勃=178.242. 藟=189.179. 膊=187.075. 鉞=185.089. 醇=232.193. 鉑=185.096. 槽=245.206. 鶯=241.208. 蹈=231.244. 淳=210.074. 襪=246.074. 踴=228.099. 鑄=241.087. 駁=236.097. 樊=224.251. 鑄=241.174. 膊=245.102. 梓=213.197. 曇=238.172. 檠=192.208. 醇=236.096. 舶=208.099. 梓=209.180. 搏=222.170. 勃=223.180. 鉑=232.119. 懷=239.204. 襪=240.099. 鑄=242.161. 鑄=249.082. 郭=211.246. 驥=249.123. 檠=242.174.										
ㄅㄛˇ	跛=182.095. 簸=195.176. 跛=215.176.										
ㄅㄛˋ	播=188.189. 擊=192.188. 簸=195.176. 毫=173.189. 薛=193.163. 譚=243.066. 薄=193.161. 檠=192.208. 藥=196.244. 檠=242.183. 振=206.224.										
ㄅㄛˊ	辦=217.084.										
ㄅㄛˊ	白=165.213.										
ㄅㄛˊ	百=166.202. 擺=194.092. 佰=168.213. 襪=196.252. 粕=218.233. 裨=213.121. 擺=244.120. 紹=218.247.										
ㄅㄛˊ	敗=177.209. 拜=171.244. 唄=208.249. 裨=227.097. 裨=217.193. 裨=222.251. 擺=244.120. 庀=202.209.										
ㄅㄛˊ	背=173.073. 杯=170.077. 悲=180.100. 卑=168.245. 碑=184.079. 俾=173.218. 搆=180.174. 俏=212.083. 盃=172.215. 裨=187.116. 菓=219.124. 杯=213.181. 裨=217.193. 俾=201.184. 緯=227.115. 鞞=243.237. 罷=242.211.										
ㄅㄛˊ	北=165.095.										
ㄅㄛˊ	被=179.081. 備=179.198. 背=173.073. 貝=168.169. 輩=189.250. 倍=173.191. 臂=193.117. 狍=175.086. 儂=190.206. 悖=174.175. 悖=167.184. 焙=181.072. 蓓=187.095. 裨=231.200. 邶=170.245. 琲=218.170. 諄=228.079. 銀=190.088. 悖=208.254. 糲=234.199. 裨=213.203. 裨=214.116. 邶=220.088. 裨=207.186. 邶=211.248. 邶=226.200. 嬰=239.192.										
ㄅㄛˊ	包=165.093. 胞=173.077. 苞=173.099. 褒=189.199. 袍=207.082. 筍=214.221. 蕨=235.085. 袍=204.085.										
ㄅㄛˊ	霽=185.114. 漕=193.161. 窰=210.252. 窰=205.110.										
ㄅㄛˊ	保=171.079. 寶=196.095. 飽=185.161. 堡=179.249. 裨=189.200. 葆=184.182. 鴛=232.233. 袍=204.175. 馮=228.215. 鴛=228.228. 嫁=216.191.										
ㄅㄛˊ	報=179.248. 抱=169.234. 暴=188.201. 爆=195.122. 豹=176.092. 鮑=192.106. 剝=167.083. 豹=211.229. 鮑=185.094. 鮑=235.088. 鏢=197.225. 爆=236.188. 抱=219.173. 爆=222.115. 暴=215.194. 曝=239.188. 爆=242.111. 爆=244.073.										
ㄅㄛˊ	班=175.090. 般=175.235. 搬=183.104. 斑=180.179. 頒=185.123. 坂=167.230. 瘢=189.073. 彪=238.087. 編=221.189. 效=204.193. 鑿=235.120.										
ㄅㄛˊ	板=170.079. 版=170.169. 阪=193.243. 阪=168.193. 販=175.234. 販=204.198. 飯=182.122. 販=211.073. 販=227.237.										
ㄅㄛˊ	半=165.098. 辦=191.236. 伴=166.241. 扮=167.234. 拌=169.213. 絆=178.204. 婁=169.114. 瓣=195.164. 𠂔=201.098. 悖=204.173. 滲=213.228. 絆=224.193. 絆=228.191.										
ㄅㄛˊ	奔=169.098. 賁=182.078. 筭=235.230. 沭=205.073. 湊=213.235.										
ㄅㄛˊ	本=165.187. 奔=175.099. 笨=173.102.										
ㄅㄛˊ	笨=178.194. 本=202.094. 笨=202.172.										
ㄅㄛˊ	幫=192.176. 邦=168.185. 傍=179.196. 榔=177.245. 幫=241.125. 榜=234.219. 榔=209.087.										
ㄅㄛˊ	榜=186.093. 綁=184.106. 榜=226.198. 榜=187.072. 榜=233.232.										
ㄅㄛˊ	棒=180.206. 榜=189.083. 榜=193.189. 蚌=176.070. 傍=179.196. 榜=194.233. 旁=174.199. 髻=237.114. 榜=220.235. 榜=234.245.										
ㄅㄛˊ	崩=177.089. 繡=193.094. 倅=202.091. 崩=213.077. 訪=207.244. 開=220.121. 塌=225.093. 緝=218.237.										
ㄅㄛˊ	番=172.199.										
ㄅㄛˊ	奉=219.102. 珙=205.102. 琿=218.125. 埤=212.190. 誼=224.079.										
ㄅㄛˊ	踴=194.219. 榜=221.123. 誼=207.110. 誼=176.110. 誼=224.103.										
ㄅㄛˊ	逼=185.071. 辰=204.089. 倅=212.077. 穉=227.068. 裨=231.230.										
ㄅㄛˊ	鼻=187.243.										
ㄅㄛˊ	比=164.241. 筆=181.167. 彼=169.188. 鄙=187.192. 匕=164.080. 泚=168.093. 秕=207.249. 辰=204.089. 毗=211.188. 毗=167.173. 疖=203.112. 滲=230.095. 被=207.068. 毗=201.245. 裨=231.231.										
ㄅㄛˊ	必=165.178. 敝=177.205. 畢=178.166. 壁=190.192. 泌=193.215. 璧=194.122. 閉=179.172. 鄙=187.192. 臂=193.117. 幣=185.244. 弊=185.250. 敝=177.065. 弊=192.197. 碧=186.209. 泌=170.099. 祕=175.166. 俾=173.218. 蔽=189.170. 庇=167.200. 啤=185.205. 懷=180.112. 裨=185.064. 裨=180.093. 裨=187.116. 陛=176.161. 埤=176.241. 筮=186.232. 箇=191.123. 界=205.113. 比=164.241. 髻=233.088. 脾=184.068. 賁=182.078. 轟=246.083. 襲=195.206. 毳=207.104. 華=231.110. 譚=194.222. 髻=241.185. 悖=204.122. 庀=213.075. 幅=217.065. 幅=221.208. 溥=217.240. 狍=210.165. 弊=230.117. 董=237.195. 苾=208.108. 薛=193.163. 醫=235.125. 誅=182.071. 覽=244.217. 邶=205.211. 閱=224.205. 秘=206.252. 桂=213.178. 玳=207.199. 痺=183.244. 鮑=224.226. 鮑=228.209. 鮑=232.198. 鑄=241.093. 鑄=247.192. 誼=218.183. 誼=216.170. 誼=185.099. 癩=222.205. 脛=223.116. 鮑=232.210. 皆=202.175. 澤=226.125. 輝=230.103. 疵=207.221. 妣=204.076. 鐳=243.114. 鸚=247.198. 拂=207.071. 似=202.090. 蛭=223.229. 彈=225.191. 算=227.088. 篋=227.201. 鄴=232.087. 羣=234.225. 鮑=236.116. 襪=238.118. 鴛=241.214. 襪=244.202. 驛=246.122. 籠=249.126. 苾=205.182. 苾=211.075. 裨=222.251. 髻=225.115. 黻=230.126. 廡=233.113. 髻=241.074. 緯=237.214.										
ㄅㄛˊ	敝=229.120. 髻=197.190. 髻=249.189.										
ㄅㄛˊ	別=167.079. 髻=241.068. 叻=203.219. 黻=225.193. 黻=238.118. 髻=238.111.										
ㄅㄛˊ	癩=195.167. 蝮=215.161.										
ㄅㄛˊ	髻=185.251. 緯=237.214.										
ㄅㄛˊ	標=188.208. 彪=179.067. 鏢=197.223. 鏢=195.240. 鏢=246.116. 鏢=189.168. 鏢=230.100. 鏢=232.240. 鏢=242.188. 鏢=225.073. 杓=168.064. 漉=226.164. 濃=239.236. 森=218.110. 鏢=234.108. 鏢=244.162. 鏢=228.205. 鏢=249.205. 鏢=225.225. 鏢=236.185. 鏢=242.194. 鏢=220.173. 鏢=212.073. 鏢=240.234. 鏢=225.100. 鏢=243.072. 鏢=231.091. 鏢=242.108. 鏢=242.203.										
ㄅㄛˊ	表=170.237. 錶=191.246. 姝=177.068. 袿=227.247. 倭=208.207. 襪=238.116. 襪=237.070. 錶=231.224.										
ㄅㄛˊ	鏢=197.192.										
ㄅㄛˊ	邊=195.228. 編=189.115. 鞭=195.064. 編=189.191. 砭=175.162. 鑊=248.251. 簣=230.219. 編=227.072. 編=218.120. 甌=226.214. 枵=207.095. 編=221.228. 編=222.116.										
ㄅㄛˊ	扁=171.243. 眩=182.083. 匾=176.208. 編=189.202. 窞=210.246. 巖=223.207. 編=217.071. 編=226.243. 編=189.191.										
ㄅㄛˊ	便=171.075. 變=197.220. 遍=185.077. 辨=191.235. 辯=197.071. 汴=168.088. 辯=196.124. 卞=202.217. 弁=165.175. 采=168.188. 弁=202.231. 總=230.236. 編=231.075. 卞=164.203. 編=217.113. 汴=203.090. 編=236.170. 開=224.207.										
ㄅㄛˊ	賓=187.171. 濱=192.216. 彬=177.108. 檣=194.098. 濱=190.170. 斌=217.121. 繽=196.125. 翮=193.199. 瀕=195.120. 邶=203.172. 濱=240.064. 鱗=244.196. 鱗=247.103. 豨=228.082. 汎=201.162. 淋=217.215. 霖=243.126. 贖=242.121. 贖=248.211.										
ㄅㄛˊ	濱=194.108. 髻=198.075. 價=190.170. 擡=236.232. 贖=194.193. 贖=248.212. 贖=245.171.										
ㄅㄛˊ	兵=167.076. 冰=166.066. 棚=213.124. 拼=209.217.										

注音	字=字碼	字碼輸入法：先鍵入區碼(3位) + ● 鍵，再鍵入位置碼(3位) + ● 鍵									
ㄅ	餅=187.230. 餅=187.208.	丙=164.254.	凵=184.091.	柄=172.096.	秉=170.195.	炳=172.177.	鼻=206.244.	邳=205.212.	柄=204.125.	鞞=239.064.	
ㄅ	並=168.195.	病=175.102.	併=168.214.	并=166.125.	摒=180.172.	病=216.214.	鴛=239.120.	僂=212.082.			
ㄅ	浦=215.227.	瞞=213.170.	舖=232.194.	埔=209.108.	鷓=241.209.						
ㄅ	不=164.163.										
ㄅ	補=184.201.	捕=174.183.	埔=174.072.	哺=173.247.	卜=164.082.	捕=224.235.	獲=230.123.				
ㄅ	不=164.163.	部=179.161.	布=165.172.	步=168.066.	怖=169.198.	佈=167.071.	簿=195.175.	埠=176.240.	鈔=185.090.	部=231.079.	
ㄅ	部=237.203.	擄=209.202.	佈=203.236.								
ㄅ	不=163.117.										
ㄅ	叭=173.119.	葩=184.180.	葩=176.212.	杷=211.193.	杷=211.114.						
ㄅ	爬=170.166.	扒=165.182.	琶=181.093.	杷=175.210.	杷=170.073.	爬=215.218.					
ㄅ	怕=169.200.	帕=169.172.	杷=202.203.	杷=215.189.							
ㄅ	波=170.105.	滂=188.226.	坡=169.089.	陂=171.064.	鑊=244.250.	發=207.222.	駝=214.248.				
ㄅ	婆=177.067.	鄯=190.073.	瞞=237.120.	櫛=239.229.							
ㄅ	頗=187.225.	剖=173.229.	匱=165.114.	管=214.219.							
ㄅ	破=175.125.	泊=173.162.	魄=190.122.	珀=172.196.	泊=170.121.	朴=166.181.	粕=178.203.	醱=195.230.	岫=204.106.	焮=210.115.	
ㄅ	薑=227.186.										
ㄅ	拍=169.231.	啪=176.212.									
ㄅ	排=177.198.	牌=181.080.	徘=177.114.	俳=173.214.	籓=240.108.	排=217.211.					
ㄅ	嫫=244.120.	佻=205.235.									
ㄅ	派=172.163.	滂=180.251.	鏽=238.206.	滂=223.213.							
ㄅ	胚=173.070.	坯=169.065.	坯=167.165.	醅=232.091.	杯=207.066.	坯=204.095.	埤=209.078.	杯=211.207.			
ㄅ	培=176.246.	陪=189.223.	陪=179.173.	裴=187.112.	邳=205.214.	陪=222.229.	稽=217.227.	俳=216.073.	蓑=211.121.		
ㄅ	培=218.166.	咄=206.241.									
ㄅ	配=176.116.	佩=168.216.	沛=168.075.	珮=175.092.	霏=232.174.	帔=204.110.	旆=209.207.	湜=210.083.	轡=197.175.	嫫=206.114.	
ㄅ	黎=214.251.	佈=201.181.									
ㄅ	拋=169.223.	擘=215.075.									
ㄅ	袍=179.084.	咆=169.072.	刨=167.083.	匏=176.204.	庖=169.180.	鹿=232.240.	焮=207.178.	匏=245.190.	鞞=228.198.	炮=172.182.	
ㄅ	廩=210.189.										
ㄅ	跑=182.093.										
ㄅ	泡=170.119.	砲=175.165.	炮=172.182.	匏=175.112.	笱=204.067.	匏=236.179.	髻=232.215.				
ㄅ	剖=173.229.	吓=202.125.									
ㄅ	培=213.104.	衰=184.207.	杯=202.235.	擘=209.188.							
ㄅ	剖=173.229.	韻=222.192.	培=217.171.	擘=212.224.							
ㄅ	潘=188.239.	攀=195.107.	販=207.227.								
ㄅ	盤=189.076.	盤=189.089.	蟠=194.207.	般=175.235.	胖=173.068.	盤=186.110.	躡=194.218.	蹯=237.168.	躡=189.237.	鞞=243.163.	
ㄅ	盤=221.092.	盤=234.217.	泮=206.253.	滂=239.248.	蔽=227.210.	盤=220.253.	擊=225.217.	泮=219.240.			
ㄅ	泮=203.254.										
ㄅ	判=167.080.	叛=171.113.	盼=172.223.	畔=175.096.	拚=169.233.	袷=215.181.	泮=204.241.	攀=249.075.	泮=219.226.	頡=216.078.	
ㄅ	泮=222.100.	泮=203.088.	泮=207.184.	類=228.203.							
ㄅ	噴=188.081.	噴=233.222.									
ㄅ	盆=172.214.	滂=218.075.	盆=223.225.								
ㄅ	昧=203.235.	翻=240.123.	棚=214.253.								
ㄅ	兵=165.227.	磅=189.083.	滂=183.188.								
ㄅ	旁=174.199.	龐=195.101.	磅=187.072.	螃=191.192.	傍=183.075.	旁=227.174.	龐=205.247.	彤=202.190.	旁=220.167.	逢=211.239.	
ㄅ	龐=209.120.	旁=234.184.	觥=219.089.								
ㄅ	磅=220.223.	磅=234.229.									
ㄅ	胖=173.068.										
ㄅ	評=175.121.	烹=178.105.	抨=169.225.	怦=204.123.	滂=226.167.	澎=188.234.	匏=202.113.	閏=224.208.	併=206.194.	鞞=219.252.	
ㄅ	駢=232.199.	棚=234.166.									
ㄅ	朋=170.066.	彭=180.094.	澎=188.234.	蓬=189.180.	膨=191.177.	棚=184.078.	棚=180.215.	鵬=196.080.	篷=193.079.	彭=240.190.	
ㄅ	丸=203.162.	湖=213.242.	鬚=241.189.	棚=222.210.	棚=236.064.	棚=208.214.	棚=232.076.	棚=220.189.	鬚=236.088.	鬚=239.104.	
ㄅ	膨=229.126.	攢=229.233.	鑊=248.076.								
ㄅ	捧=177.183.	餅=214.165.									
ㄅ	碰=184.073.	棚=212.184.	碰=213.107.	碰=217.174.							
ㄅ	批=167.229.	披=169.220.	匹=164.199.	劈=188.065.	霹=197.082.	砒=207.236.	被=179.081.	丕=165.065.	坯=203.242.	坯=167.165.	
ㄅ	坯=202.096.	狍=205.095.	紕=175.196.	杯=210.239.	鉞=185.101.	鷗=232.239.	怀=204.174.	玃=214.248.	玃=220.109.	玃=236.224.	
ㄅ	鈺=228.124.	駝=232.201.	髻=232.211.								
ㄅ	皮=165.214.	疲=175.104.	脾=181.202.	琵琶=181.092.	枇=170.074.	裨=187.116.	啤=176.224.	毗=172.115.	埤=176.241.	泚=168.093.	
ㄅ	貔=238.183.	陂=171.064.	罷=242.188.	罷=189.125.	紕=175.196.	鄣=215.239.	陲=179.178.	鞞=197.103.	鉞=185.101.	臄=227.168.	
ㄅ	毘=207.105.	毗=203.173.	蛭=215.175.	蟬=227.235.	玃=205.104.	笱=211.065.	鉞=220.102.	鏹=235.237.	駝=236.119.	廩=238.102.	
ㄅ	擺=242.112.	峯=204.236.	狍=214.102.	罷=242.211.	廩=247.215.						
ㄅ	否=167.095.	匹=164.199.	疋=165.212.	痞=181.108.	駝=241.241.	苳=208.161.	仇=165.246.	庀=201.121.	記=201.200.	嶷=212.253.	
ㄅ	諱=231.222.										
ㄅ	譬=196.180.	鬪=197.080.	僻=187.247.	媿=183.066.	屁=167.190.	辟=185.064.	癖=194.125.	髻=240.073.	僻=233.164.	僻=233.237.	
ㄅ	滂=237.087.	滂=213.237.	搆=217.092.	漱=226.118.	鷺=248.229.	髮=232.214.	礙=240.089.				
ㄅ	譬=191.104.	撇=186.074.	气=201.126.								
ㄅ	撇=186.074.										
ㄅ	飄=196.198.	漂=186.125.	標=225.201.	鏢=238.095.	漂=240.183.	標=220.184.	標=236.241.	飄=237.230.	鏢=246.168.		
ㄅ	瓢=191.093.	嫖=185.226.	滂=214.065.								
ㄅ	漂=186.125.	亨=215.103.	縹=193.101.	縹=191.103.	擘=213.220.	鏢=244.112.	標=225.225.	鏢=241.079.	標=242.110.	鷓=246.186.	
ㄅ	票=178.188.	漂=186.125.	剽=182.209.	驃=197.089.	影=225.192.	簞=237.191.	鬚=245.078.	糞=231.091.			
ㄅ	篇=189.103.	偏=176.190.	扁=171.243.	翩=189.161.	篇=223.207.	嫖=216.190.	翕=219.236.	鴛=232.186.	鸛=245.171.		
ㄅ	便=171.075.	餅=175.226.	餅=192.099.	騙=235.171.	騙=235.197.	標=221.225.	餅=236.107.				
ㄅ	片=164.249.	騙=196.070.	滂=185.077.								
ㄅ	拼=171.247.	餅=171.185.	磡=242.163.	漕=210.099.							
ㄅ	貧=179.104.	滂=195.120.	頻=192.087.	鞞=198.073.	嬪=192.167.	噴=241.245.	贖=242.121.				
ㄅ	品=171.126.										
ㄅ	聘=184.117.	牝=166.201.									
ㄅ	兵=165.226.	娉=174.092.	砒=210.221.	瓶=232.185.	鸞=238.123.						

注音	字=字碼	字碼輸入法：先鍵入區碼(3位) + ● 鍵，再鍵入位置碼(3位) + ● 鍵									
ㄉㄠㄇㄨˇ	平=165.173. 瓶=178.126. 憑=190.204. 評=181.251. 屏=171.204. 蘋=196.171. 萍=181.211. 坪=169.087. 枰=172.105. 評=204.242.										
	餅=206.176. 餅=207.110. 餅=218.252. 餅=224.117. 俾=205.229. 痺=207.204. 粵=203.110. 莘=208.109. 邗=208.183. 啤=203.233.										
	嫫=227.077. 粍=219.091. 餅=219.178. 馮=182.190. 莽=211.177. 萍=223.169. 焯=207.176.										
ㄉㄠㄇㄨˊ	餅=218.237.										
ㄉㄠㄇㄨˋ	撲=188.179. 仆=164.178. 鋪=190.081. 撲=188.080. 扑=165.183. 捕=218.177. 醜=243.095. 拈=204.183. 瞞=237.163.										
ㄉㄠㄇㄨˊ	僕=185.178. 撲=190.235. 葡=184.178. 蒲=187.090. 菩=181.208. 朴=166.181. 璞=195.218. 脯=178.227. 濮=192.228. 璞=191.092.										
	葡=171.109. 葡=179.064. 葡=227.188. 撲=240.214. 醜=228.114. 針=176.122. 鏤=244.245. 鏤=243.089. 纜=244.175. 璞=229.078.										
ㄉㄠㄇㄨˋ	普=180.182. 浦=174.250. 埔=174.072. 譜=195.208. 圃=174.069. 溥=183.193. 卜=164.082. 埔=214.080. 穉=233.232. 錯=244.234.										
	漕=230.086. 誦=187.167.										
ㄉㄠㄇㄨˋ	暴=188.201. 鋪=190.081. 瀑=194.114. 曝=195.110. 舖=231.069. 埠=176.240.										
ㄇ	ㄇ=163.118.										
ㄇㄚˊ	媽=182.253. 嗎=182.220. 嫫=192.168.										
ㄇㄚˊ	麻=179.194. 麻=183.242. 嘛=185.192. 廢=187.242. 蟆=193.176. 糜=230.115.										
ㄇㄚˊ	馬=176.168. 媽=191.194. 碼=189.088. 瑪=186.191. 馮=222.098. 嗎=182.220. 媽=241.086. 騫=246.197. 嚙=225.077.										
ㄇㄚˊ	罵=189.124. 禡=230.204. 馮=216.088. 馮=226.089.										
ㄇㄚˊ	嘛=185.192. 嗎=182.220. 蟆=193.176.										
ㄇㄚˊ	摸=186.078.										
ㄇㄚˊ	廢=187.242.										
ㄇㄚˊ	模=188.210. 磨=191.105. 摩=188.175. 膜=189.164. 糶=193.085. 魔=197.093. 摹=188.177. 謨=194.211. 磨=196.168. 磨=245.194.										
	嫫=225.114. 糜=242.215. 龔=246.162.										
ㄇㄚˊ	抹=169.217.										
ㄇㄚˊ	末=165.189. 莫=178.246. 默=192.113. 漠=186.122. 沒=168.083. 膜=189.164. 寞=185.230. 陌=173.175. 歿=170.092. 脈=175.223.										
	沫=170.106. 秣=175.176. 茉=173.091. 暮=197.090. 墨=190.165. 貊=184.231. 磨=191.105. 痲=234.112. 秣=228.192. 吻=204.235.										
	饑=243.177. 鄭=228.110. 纏=245.235. 賑=241.119. 嚙=239.187. 脈=214.175. 膜=234.126. 糜=242.215. 曠=229.201. 秣=206.254.										
	燻=242.109. 妹=204.069. 万=201.069. 鎬=228.177. 鏤=243.104. 獯=240.241. 秣=214.224. 蛭=219.190. 裊=219.197. 嘆=225.075.										
	壞=225.102. 懷=225.206. 螺=240.197. 髻=246.163. 沒=215.114. 頤=223.251. 纜=237.213. 嚙=225.077.										
ㄇㄚˊ	廢=187.242.										
ㄇㄚˊ	埋=174.073. 霾=197.181. 蕤=240.180.										
ㄇㄚˊ	買=182.082. 噴=229.071. 鸚=248.104.										
ㄇㄚˊ	賣=189.230. 麥=179.193. 邁=193.218. 脈=175.223. 勳=228.244. 蟬=231.177.										
ㄇㄚˊ	沒=168.083. 煤=183.209. 眉=172.220. 枚=170.084. 梅=177.246. 媒=180.067. 莓=178.249. 霉=190.096. 玫=170.180. 黴=197.240.										
	楣=183.176. 滄=181.068. 帽=216.221. 莓=208.163. 謀=226.251. 鄆=220.083. 媚=216.171. 媚=222.187. 脢=215.081. 錡=232.113.										
	咬=202.122. 謀=223.117. 糜=225.095. 微=236.221. 擲=244.075.										
ㄇㄚˊ	美=172.252. 每=168.067. 錫=193.226. 洩=210.090. 嫩=220.246. 漾=217.237. 嫫=216.195. 梅=209.192. 爛=234.084.										
ㄇㄚˊ	妹=169.102. 媚=180.065. 寐=180.075. 昧=172.078. 昧=210.206. 魅=190.121. 瑁=183.232. 沫=170.122. 袂=176.076. 痲=218.182.										
	馱=228.201. 媚=222.113. 媚=231.174.										
ㄇㄚˊ	貓=191.223.										
ㄇㄚˊ	毛=164.242. 茅=173.084. 矛=165.217. 髦=187.236. 貓=193.227. 旄=209.209. 繭=238.105. 茈=205.187. 螯=231.186. 鬚=232.213.										
	嫫=216.203. 黎=216.168. 茅=211.093. 駮=215.246. 嫫=229.092. 藜=245.163. 秣=204.218. 軒=215.220. 油=218.085.										
ㄇㄚˊ	卯=165.102. 昴=206.246. 洵=170.125. 茆=173.103.										
ㄇㄚˊ	帽=180.085. 冒=171.095. 貌=187.170. 貿=182.084. 茂=173.090. 瑁=183.232. 懋=192.183. 旄=209.209. 耄=172.254. 媚=216.185.										
	榭=221.213. 眊=207.228. 警=226.231. 茈=205.187. 袤=215.192. 駮=222.065. 帽=231.072. 曹=223.192. 鄆=232.090.										
ㄇㄚˊ	謀=191.209. 眸=178.182. 繆=193.091. 牟=166.200. 侏=203.198. 螫=231.186. 警=238.222. 眸=219.191. 麤=239.173. 泫=207.168.										
	銖=228.181. 縞=239.164. 咽=203.237. 眸=206.078.										
ㄇㄚˊ	某=172.089. 右=201.078. 踴=228.094.										
ㄇㄚˊ	蠻=198.090. 饑=196.067. 瞞=191.102. 瞞=194.218. 漫=186.169. 顛=245.079. 謾=240.227. 鰻=197.193. 滿=230.164. 挽=209.171.										
	瞞=225.202. 擲=229.216. 髻=246.165.										
ㄇㄚˊ	滿=186.161. 駮=174.094. 蠻=248.180.										
ㄇㄚˊ	慢=186.067. 漫=186.169. 曼=176.210. 蔓=189.175. 幔=185.247. 嫫=225.112. 纜=195.238. 纜=193.103. 蔓=225.091. 熨=230.114.										
	漕=234.066. 曼=220.187. 獲=226.205.										
ㄇㄚˊ	悶=180.101.										
ㄇㄚˊ	門=170.249. 們=173.204. 們=177.191. 櫛=229.210. 們=235.234. 糜=234.176. 莠=219.175. 糞=249.199.										
ㄇㄚˊ	瞞=229.200.										
ㄇㄚˊ	悶=180.101. 爛=191.084. 漕=194.086.										
ㄇㄚˊ	們=173.204.										
ㄇㄚˊ	忙=166.163. 芒=168.126. 茫=175.237. 盲=170.188. 氓=170.093. 彪=202.190. 碰=218.201. 邛=202.081. 彪=208.246. 奕=202.177.										
	冢=168.065. 忙=205.118. 甞=232.108. 嫫=209.096. 攄=214.093. 彪=218.179. 彪=223.231. 彪=239.092. 糞=244.192. 羈=248.120.										
	苐=208.066.										
ㄇㄚˊ	莽=178.245. 蟒=193.175. 莽=226.165. 汆=201.249. 糜=209.120. 碰=218.199. 罍=219.092. 距=225.105.										
ㄇㄚˊ	蒙=187.088. 盟=183.249. 萌=181.222. 瞞=195.169. 膜=194.097. 濛=192.219. 檬=194.099. 懵=195.106. 幪=236.220. 蒙=191.095.										
	曹=234.123. 饑=244.182. 虻=173.106. 瞞=239.218. 眊=205.112. 礮=242.164. 藪=239.234. 蒙=224.214. 茜=215.102. 儂=232.247.										
	藪=235.069. 鄆=235.213. 鄆=238.196. 饑=247.119. 鷄=249.096.										
ㄇㄚˊ	猛=178.114. 虻=187.103. 鱈=187.083. 錳=191.248. 懵=195.106. 螻=244.200. 幪=236.231. 麪=222.193.										
ㄇㄚˊ	蒙=185.218. 孟=169.115. 霧=247.113. 蒙=241.120.										
ㄇㄚˊ	咪=171.125. 咪=189.078.										
ㄇㄚˊ	迷=176.103. 彌=192.177. 謎=193.188. 瀰=196.106. 靡=195.251. 糜=193.083. 糞=194.071. 糜=237.221. 彌=244.110. 靡=247.243.										
	采=203.205. 糞=245.178. 咪=238.197. 饑=248.199. 櫛=239.228. 糞=245.242. 擲=246.225. 擲=246.241. 靡=247.230. 麓=239.170.										
	鷄=249.094.										
ㄇㄚˊ	米=166.204. 靡=195.251. 弭=171.218. 敕=174.197. 眯=214.169. 鉢=228.119. 湖=217.247. 莠=223.190. 蔭=231.107. 滿=237.081.										
	漕=246.233.										
ㄇㄚˊ	密=177.075. 蜜=187.101. 秘=175.181. 祕=175.166. 覓=179.086. 泌=170.099. 汨=168.081. 謬=193.196. 宓=204.087. 冢=190.173.										
	塚=220.226. 睥=233.109. 鼎=232.242. 霧=242.187. 幪=221.089. 澗=226.183. 糸=166.205. 峯=206.162. 檻=226.088. 漕=226.109.										
	霽=231.076. 霽=246.067. 嚙=225.071.										
ㄇㄚˊ	咩=171.167. 乜=201.065. 半=170.203.										
ㄇㄚˊ	滅=183.192. 蔑=189.176. 饑=246.071. 蔑=193.078. 螻=246.066. 幪=239.197. 覬=219.208. 滅=221.169. 蔑=238.071. 憊=239.203.										
	漕=239.241. 礮=244.122. 饑=249.119.										
ㄇㄚˊ	喘=216.112.										
ㄇㄚˊ	苗=173.093. 描=180.121. 瞄=186.203. 鱈=248.094.										
ㄇㄚˊ	秒=172.237. 渺=180.249. 藐=194.198. 邈=194.228. 緲=189.122. 杳=170.072. 眇=172.224. 淼=217.231. 杪=170.087. 鈔=230.218.										
ㄇㄚˊ	妙=167.174. 廟=188.113. 繆=193.091. 秒=207.198.										
ㄇㄚˊ	晒=208.243.										

注音	字=字碼	字碼輸入法：先鍵入區碼(3位) + • 鍵，再鍵入位置碼(3位) + • 鍵
ㄇㄨㄛˋ	謬=194.213.	
ㄇㄨㄛˊ	棉=180.214. 綿=186.248. 眠=175.118. 媪=216.182. 媼=212.237. 緬=231.170. 機=242.081. 瞻=242.122. 瞻=244.118.	
ㄇㄨㄛˋ	免=167.075. 勉=171.106. 緬=189.113. 冕=176.195. 媵=174.089. 靦=192.083. 緬=181.066. 沔=168.092. 佃=176.193. 𦉳=207.226. 緜=223.095. 丐=201.077. 僂=205.233. 愜=217.077. 嗶=216.121. 鯨=241.201.	
ㄇㄨㄛˋ	面=173.177. 麵=196.209.	
ㄇㄨㄛˊ	民=165.193. 岷=169.162. 玟=170.179. 縉=230.232. 瘡=222.208. 寔=208.162. 恣=204.120. 爨=204.201. 鋸=224.195. 𠵱=204.197. 鎡=236.066. 憫=211.094. 閨=236.074. 悵=204.126. 嶠=212.254. 賢=221.195.	
ㄇㄨㄛˋ	敏=177.211. 憫=188.167. 閨=182.123. 閨=187.212. 振=169.215. 混=170.123. 皿=165.215. 溥=181.067. 愍=183.093. 龍=224.239. 瀟=191.073. 篋=214.208. 啟=206.232. 閻=202.110. 僱=228.236. 簡=240.106. 駁=221.188. 濶=230.094.	
ㄇㄨㄛˊ	明=169.250. 名=166.087. 鳴=187.239. 銘=187.202. 螟=191.193. 冥=173.223. 瞑=189.080. 瞑=186.092. 茗=175.250. 酪=185.085. 溥=222.072. 寔=227.178. 鄭=224.165. 洛=207.121. 榎=226.064. 媵=220.243. 翳=238.121. 詔=224.081. 燠=226.187.	
ㄇㄨㄛˋ	賂=214.174. 娼=206.113. 悞=221.111.	
ㄇㄨㄛˋ	命=169.082. 暝=186.092.	
ㄇㄨㄛˊ	模=188.210. 穫=229.245.	
ㄇㄨㄛˋ	母=165.192. 歛=175.097. 牡=168.100. 姆=169.105. 拇=169.230. 嫫=207.188. 綢=224.190. 嫫=171.190. 嵯=206.168. 碼=210.228. 沐=168.078. 冒=173.096. 慕=245.173. 蔡=221.230. 票=232.175. 鎧=224.187. 沐=205.086. 姆=203.248. 瞿=210.065. 蝮=211.190. 螞=225.179. 螫=241.126. 沫=215.113.	
ㄘ	ㄘ=163.119.	
ㄘㄩ	發=181.111. 伐=165.239. 馱=226.229.	
ㄘㄩˊ	乏=165.070. 伐=165.239. 罰=187.064. 闕=187.214. 筏=181.173. 砒=175.124. 筏=211.171. 法=170.107. 疫=210.202. 罰=240.178.	
ㄘㄩˋ	法=170.107. 髮=190.118.	
ㄘㄩˋ	法=170.107. 珪=181.087.	
ㄘㄩˊ	佛=166.242. 拂=203.243.	
ㄘㄨ	非=171.068. 飛=173.184. 菲=181.225. 扉=180.118. 啡=176.216. 妃=166.109. 緋=227.110. 霏=192.080. 駢=239.087. 駢=241.180. 鯢=243.214. 鯢=243.185. 斐=212.218. 裨=227.253.	
ㄘㄨˊ	肥=170.206. 泖=213.243. 腓=181.204. 腓=219.120. 蟹=227.243.	
ㄘㄨˋ	匪=173.234. 翡=187.066. 斐=180.180. 蜚=227.242. 誹=189.218. 悱=213.094. 菲=181.225. 脍=206.249. 乘=217.198. 榷=226.073. 篋=234.189. 斐=212.205. 斐=239.075.	
ㄘㄨˋ	廢=188.111. 費=182.079. 肺=170.205. 沸=170.109. 吠=167.112. 痲=183.243. 佛=169.204. 痲=210.200. 苜=170.232. 扉=177.081. 荆=208.235. 拂=205.097. 佛=210.226. 蕪=239.247. 癢=237.117. 睥=206.237. 瞞=208.087. 瞞=208.213. 扉=208.239. 嘔=233.182. 獸=239.179. 癩=242.077. 蟻=240.188. 鑛=244.240.	
ㄘㄨˊ	罽=208.077. 苜=170.230. 絳=211.082. 劓=220.200.	
ㄘㄨˋ	否=167.095. 缶=166.206. 涸=217.225. 缶=210.111. 鴿=232.234.	
ㄘㄨ	番=181.102. 翻=194.189. 蕃=191.187. 緡=194.186. 幡=188.110. 帆=166.124. 旛=239.217. 籐=245.229. 僂=224.254. 嬖=229.096. 幡=243.090. 籐=248.093.	
ㄘㄨˊ	凡=164.090. 煩=183.208. 繁=193.099. 帆=166.124. 蕃=191.187. 攀=196.115. 藩=195.191. 樊=188.212. 繁=245.252. 璠=234.100. 料=205.168. 播=188.092. 燻=234.079. 膳=234.238. 蠻=246.069. 躡=243.083. 驢=243.171. 莽=214.218. 釃=179.171. 灤=244.099. 鑛=244.246. 勳=225.068. 燻=233.220. 燻=237.248. 播=240.121. 鵠=248.115. 帆=203.071. 杼=207.095. 繁=242.104.	
ㄘㄨˋ	反=164.207. 返=170.240. 販=232.227.	
ㄘㄨˋ	範=189.100. 范=173.083. 犯=165.199. 汎=165.198. 汎=166.198. 販=182.186. 販=179.099. 泛=170.120. 梵=177.235. 販=207.219. 笱=214.203. 鄆=228.111. 放=201.210. 軌=211.233. 奮=220.074. 漑=226.179. 嬖=233.085.	
ㄘㄨ	分=164.192. 紛=175.201. 芬=170.226. 氛=170.094. 吩=167.104. 雰=180.217. 吩=205.106. 吩=215.244. 雰=220.168. 吩=204.208. 鈔=220.119. 吩=207.239. 吩=211.100. 粉=211.216. 饋=245.086. 粉=213.207. 鴿=232.236.	
ㄘㄨˊ	墳=188.088. 焚=181.073. 汾=168.087. 粉=204.222. 焚=217.200. 吩=211.199. 鴿=243.070. 翳=241.227. 幘=229.110. 漬=229.253. 轄=243.086. 飪=239.180. 紛=202.183. 氛=205.090. 粉=211.098. 籜=227.203. 磨=248.116. 舛=202.210. 蕪=234.253. 鑛=246.099.	
ㄘㄨˋ	粉=175.187. 飪=236.182.	
ㄘㄨˋ	份=165.247. 忿=169.193. 奮=190.196. 憤=188.171. 分=164.192. 糞=193.084. 債=224.243. 糞=244.092. 份=202.174. 粉=207.253. 飪=232.223. 積=233.195. 贖=234.235. 贖=240.120.	
ㄘㄨ	方=164.232. 芳=170.218. 坊=167.123. 枋=170.068. 邗=203.168. 洸=214.066. 飭=220.098. 匚=201.067. 沓=203.075.	
ㄘㄨˊ	房=169.208. 妨=168.190. 妨=167.171. 枋=170.213. 坊=167.123. 飭=232.219.	
ㄘㄨˋ	訪=179.088. 仿=167.207. 仿=165.233. 紡=175.188. 倣=173.192. 舫=175.233. 昉=204.196. 瓶=207.215. 髻=228.219. 警=246.196.	
ㄘㄨˋ	放=169.241.	
ㄘㄨ	風=173.183. 蜂=184.193. 封=171.202. 豐=194.215. 瘋=186.198. 峰=174.112. 鋒=190.087. 丰=164.165. 烽=178.108. 楓=183.172. 諷=191.216. 豐=246.090. 葑=223.177. 豐=245.211. 犖=222.169. 撻=209.203. 棒=213.209. 姪=202.178. 蕙=237.074. 佩=212.103. 葑=216.239. 豐=247.071. 觀=249.176. 糞=249.203. 瘋=218.118.	
ㄘㄨˊ	逢=179.123. 縫=193.095. 馮=182.190. 逢=202.176. 風=218.073. 壘=216.176. 鋒=223.167. 撻=225.234.	
ㄘㄨˋ	噓=212.119. 夢=215.197.	
ㄘㄨˋ	奉=169.094. 鳳=187.241. 俸=173.196. 諷=191.216. 縫=193.095. 贈=235.180. 煇=218.099.	
ㄘㄨㄛˋ	勳=223.250.	
ㄘㄨ	夫=164.210. 膚=189.167. 敷=188.197. 癸=185.229. 伏=165.237. 敷=190.162. 附=219.250. 跣=179.108. 柎=207.083. 砒=207.234. 鄜=228.105. 鈇=182.121. 觚=227.091. 罇=219.064. 袂=211.209. 稊=218.216. 邗=203.170. 附=204.253. 恣=206.205. 尊=209.105. 菝=215.096. 紉=223.102. 鴿=232.229. 婁=204.084. 糲=234.202. 璣=242.117. 紉=214.240.	
ㄘㄨˊ	服=170.065. 福=186.214. 扶=167.223. 浮=175.066. 符=178.197. 伏=165.241. 佛=169.187. 縛=191.163. 幅=180.084. 俘=171.082. 拂=169.216. 符=208.123. 弗=165.177. 孚=167.183. 袱=181.246. 芙=170.220. 輻=191.231. 幅=189.187. 匍=176.203. 蝮=223.236. 罽=208.077. 涪=178.101. 夫=164.210. 郇=211.250. 孚=215.103. 佛=169.204. 蚌=211.186. 浮=213.190. 縛=178.209. 茯=211.172. 服=181.232. 紉=178.217. 啡=203.224. 汛=207.123. 紉=223.090. 艘=215.088. 苜=170.232. 蕪=208.112. 解=223.166. 劑=202.108. 幘=204.109. 笱=214.207. 薑=223.182. 被=215.183. 氣=172.116. 櫬=217.210. 溥=230.081. 俘=214.078. 袍=207.082. 砲=207.213. 蕪=204.102. 扶=204.213. 欸=206.089. 欸=206.237. 輻=207.071. 浮=214.121. 處=215.123. 處=235.190. 鳥=224.237. 市=201.093. 洸=204.247. 祓=210.234. 斐=214.251. 載=228.202. 誦=235.173. 鴿=236.167. 載=239.176. 鴿=243.232. 鴿=245.122.	
ㄘㄨˋ	府=169.178. 腐=187.071. 撫=188.190. 輔=187.178. 甫=168.106. 斧=169.242. 俯=173.193. 釜=176.121. 脯=178.227. 腑=181.198. 莆=179.064. 滂=222.088. 嚙=229.070. 拊=204.185. 黼=243.245. 簠=240.100. 頰=190.102. 郇=211.244. 附=204.114. 黼=241.196. 頭=221.196. 洸=202.107. 蝮=223.240. 蛟=211.197.	
ㄘㄨˋ	父=164.247. 負=173.116. 婦=176.252. 付=165.073. 附=170.254. 富=180.073. 復=180.095. 副=176.198. 傅=179.197. 覆=194.208. 複=189.198. 腹=184.161. 附=169.074. 赴=173.117. 賦=189.225. 駙=190.116. 阜=170.250. 訃=173.114. 馥=195.076. 膊=193.204. 蝮=231.184. 鮒=236.123. 紉=210.230. 債=212.094. 輓=235.205. 艘=245.110. 鏡=238.217. 樽=226.070. 復=206.096. 附=208.098. 鮒=215.167. 菴=223.202. 娘=231.185. 福=231.196. 婁=204.084. 阜=206.165. 阜=219.189. 複=230.239. 覆=235.080.	
ㄘㄨㄛˋ	留=207.217.	
ㄉ	ㄉ=163.120.	
ㄉㄩ	搭=183.102. 搭=191.202. 答=181.170. 搭=229.188. 瘡=189.068. 躡=196.190. 呷=203.222. 查=208.085.	

注音	字=字碼	字碼輸入法：先鍵入區碼(3位) + ● 鍵，再鍵入位置碼(3位) + ● 鍵									
ㄅㄚˇ	答=181.170. 達=185.070. 韃=197.182. 韃=187.222. 瘡=189.068. 怛=169.205. 縫=242.184. 噠=232.253. 姐=204.072. 笞=214.212.	答=211.175. 達=238.084. 襪=235.124. 鑷=246.098. 芻=216.098. 咄=203.227. 倉=214.123. 烜=207.175. 鎔=241.088.									
ㄅㄚˋ	打=165.180.	大=164.106.									
ㄅㄛˇ	得=177.111. 德=188.119. 得=213.252.										
ㄅㄛˊ	的=170.186. 得=177.111.										
ㄅㄛˋ	呆=167.098. 待=171.221. 獸=226.202.										
ㄅㄜˇ	歹=164.239. 逮=182.101.										
ㄅㄜˋ	代=165.078. 帶=177.097. 待=171.221. 袋=179.085. 戴=192.185. 怠=171.229. 殆=172.112. 黛=194.076. 貸=182.085. 迨=173.164.	大=164.106. 玳=172.197. 貸=169.167. 逮=182.101. 襪=247.251. 逮=212.180. 黷=248.206. 給=214.237. 靡=225.183. 汰=201.251.									
ㄅㄜˊ	怛=201.224. 齋=244.103. 韃=220.076. 夥=224.111. 艦=237.242. 躑=241.064. 袋=207.099. 戴=221.115.										
ㄅㄜˋ	得=177.111.										
ㄅㄩ	刀=164.077. 叨=165.111. 叨=201.123. 叨=205.177. 氛=201.247. 軀=221.091. 飢=224.234.										
ㄅㄩˊ	倒=173.203. 島=174.113. 導=190.201. 禱=195.171. 搗=183.111. 搗=236.234. 搗=213.114. 搗=236.203. 禱=222.244.										
ㄅㄩˋ	到=168.236. 道=185.068. 倒=173.203. 稻=189.095. 盜=181.115. 蹈=193.208. 悼=177.165. 導=190.201. 轟=249.065. 翹=244.177.	槽=237.067. 荊=219.113. 璫=246.242.									
ㄅㄩˊ	都=179.163. 兜=176.194. 鄧=211.242.										
ㄅㄩˋ	斗=164.230. 抖=167.221. 陟=176.126. 蚪=176.066. 蚪=170.085. 味=208.242. 敵=217.119.										
ㄅㄩˊ	鬥=176.171. 豆=168.167. 逗=179.114. 痘=181.107. 實=196.117. 荳=215.094. 脛=178.232. 脛=232.195. 鉅=232.101. 桓=213.198.	洩=210.077. 讀=197.170.									
ㄅㄩˋ	單=179.230. 擔=190.225. 丹=164.166. 耽=175.212. 簞=194.176. 鄧=232.088. 耽=207.224. 聃=215.067. 酖=215.242. 礪=207.242.	簞=240.072. 禪=240.213. 匱=225.069. 贍=242.192. 勸=228.245. 囁=241.244.									
ㄅㄩˊ	贍=193.120. 疸=175.110. 擲=188.194. 匱=220.179. 統=211.080. 刑=201.191. 擲=229.184. 玕=205.108. 枕=211.219. 黷=249.100.	井=201.100. 澱=233.254.									
ㄅㄩˋ	但=166.253. 旦=165.185. 淡=178.072. 蛋=179.074. 誕=189.207. 擔=190.225. 彈=188.117. 憚=188.170. 氮=180.225. 啖=176.220.	澹=191.070. 擔=233.126. 僮=228.238. 陷=176.232. 噉=228.252. 石=165.219. 彈=237.118. 窆=223.068. 憚=224.248. 幘=233.108.									
ㄅㄩˊ	霰=245.072. 髮=228.220. 蒼=219.121. 鉅=224.186. 暉=233.187. 相=207.092. 枕=202.204. 澹=230.073. 勉=205.067. 狙=205.099.	鮑=219.213. 噤=216.120. 談=227.171. 簞=227.244. 嚙=229.069. 鳴=236.165. 癢=240.080. 彈=233.227. 澹=246.234. 涸=205.076.									
ㄅㄩˋ	當=183.237. 嚐=190.180. 鎗=197.076. 襠=195.203. 璫=237.104. 簞=242.170. 償=187.253. 蠟=242.223. 澹=234.064. 艦=242.196.	噙=221.078.									
ㄅㄩˊ	檔=192.201. 黨=196.210. 擋=190.215. 謹=198.109. 攢=247.220. 檔=248.172. 党=208.222.										
ㄅㄩˋ	當=183.237. 蕩=191.186. 擋=190.215. 燙=192.250. 礪=226.238. 宕=204.088. 宕=219.165. 燙=224.126. 燙=237.102. 惕=217.069.	裳=222.194. 檔=240.093. 蕩=240.097. 關=246.109.									
ㄅㄩˊ	登=181.110. 燈=191.079. 鎗=244.241. 簞=240.104. 登=224.083. 璫=234.102. 燈=229.093.										
ㄅㄩˋ	等=181.165. 駭=221.117.										
ㄅㄩˊ	鄧=190.072. 瞪=192.252. 躑=195.222. 登=185.185. 嶝=188.106. 磴=193.069. 摺=229.076. 澄=235.211. 靈=245.073.										
ㄅㄩˋ	低=167.067. 滴=186.119. 氏=165.194. 羝=214.244. 鞞=241.122. 低=204.119. 礪=237.173. 錕=238.215. 祇=215.190. 葯=219.125.	滴=225.097. 滴=230.105.									
ㄅㄩˊ	的=170.186. 敵=188.196. 迪=173.125. 狄=168.102. 笛=178.195. 滌=186.176. 翟=187.067. 荻=178.253. 嫡=185.222. 嫡=185.191.	鎗=195.233. 鎗=240.248. 芽=170.222. 犒=186.185. 糴=247.064. 靦=247.083. 簞=237.193. 蕪=231.123. 鈞=220.171. 楸=213.210.									
ㄅㄩˋ	潛=230.096. 苗=208.116. 嚙=236.201. 鷓=249.095. 簞=240.175. 適=242.202.										
ㄅㄩˊ	底=169.179. 抵=169.232. 邸=170.243. 詆=182.067. 抵=172.187. 砥=175.161. 氏=165.194. 坻=203.251. 砥=172.107. 砥=204.115.	砥=219.211. 砥=203.238. 砥=205.219. 駝=227.163. 砥=220.069. 砥=202.239.									
ㄅㄩˋ	地=166.097. 第=178.196. 弟=167.204. 帝=171.210. 遞=187.188. 蒂=184.166. 的=170.186. 締=189.108. 諦=191.205. 娣=174.088.	睇=218.187. 隸=180.208. 杝=203.065. 杝=203.106. 蒂=226.248. 蒂=231.096. 蟬=238.097. 蹠=235.194. 櫛=221.232. 滂=218.077.									
ㄅㄩˊ	碁=226.235. 鈞=208.169. 鈞=215.249. 槁=229.202. 的=202.250. 軼=211.232. 槩=213.212. 娣=214.073. 鈞=224.230. 壩=225.090.	礪=225.165. 璫=214.107. 顛=234.105.									
ㄅㄩˋ	噓=220.221.										
ㄅㄩˊ	爹=175.082.										
ㄅㄩˋ	跌=182.094. 蝶=189.186. 諜=191.210. 碟=186.208. 疊=197.124. 迭=173.161. 牒=183.222. 喋=179.227. 腭=210.188. 晝=181.192.	經=181.187. 脛=205.253. 埕=206.083. 堞=216.162. 蝻=227.215. 蹠=235.192. 鱗=245.107. 跣=219.247. 跌=206.242. 崕=206.123.									
ㄅㄩˊ	搥=206.228. 腭=208.093. 芙=208.121. 跌=210.210. 聃=219.069. 載=219.084. 跌=219.221. 跌=220.120. 牒=231.071. 襪=231.197.	牒=217.068. 牒=221.209. 礪=225.164.									
ㄅㄩˋ	雕=192.074. 凋=173.228. 刁=164.078. 貂=182.073. 鷗=243.231. 碉=184.077. 刁=165.112. 彫=177.110. 鷗=234.161. 凋=218.164.	鯛=196.075. 鈞=201.235. 貂=215.162. 鳩=224.236. 蚰=205.201. 鳩=229.244.									
ㄅㄩˊ	屮=206.120.										
ㄅㄩˋ	調=189.213. 掉=177.188. 鈞=179.168. 吊=166.081. 弔=164.221. 寫=234.180. 篠=231.115. 詵=224.075. 佛=201.185. 鈞=228.224.										
ㄅㄩˊ	丟=165.225. 錠=228.183.										
ㄅㄩˋ	顛=196.065. 巔=197.113. 癩=197.246. 滇=183.191. 掂=213.105. 債=216.089. 瘡=230.182. 戕=206.231. 蹟=238.186. 積=226.092.	顛=249.104. 瘡=216.101.									
ㄅㄩˊ	點=194.073. 典=168.229. 礪=184.075. 鑷=235.252. 媿=212.232. 璫=218.169. 董=235.071.										
ㄅㄩˋ	電=185.113. 店=169.177. 殿=183.181. 甸=168.108. 奠=179.254. 墊=185.212. 澱=190.253. 怙=177.125. 駝=192.081. 佃=166.250.	淀=213.224. 玷=172.191. 鈞=185.102. 簞=240.101. 玷=203.245. 店=210.196. 癩=240.074. 禱=237.172. 玷=205.217. 店=206.210.									
ㄅㄩˊ	娣=212.222. 堵=231.247. 駝=233.078.										
ㄅㄩˋ	丁=164.066. 釘=176.118. 叮=165.109. 疔=203.111. 酊=173.170. 訂=168.110. 疔=164.177. 訂=202.069. 叮=201.120. 釘=216.077.	疔=205.199.									
ㄅㄩˊ	頂=179.187. 鼎=185.169. 訂=173.170. 頂=225.177. 鼎=233.238. 鼎=238.067.										
ㄅㄩˋ	定=169.119. 訂=173.113. 釘=176.118. 錠=191.245. 錠=222.228. 訂=212.072. 姪=209.097. 錠=217.204. 錠=213.126. 磅=226.244.	頂=239.069. 錠=219.095. 錠=212.114.									
ㄅㄩˊ	都=179.163. 督=183.254. 嘯=185.202. 闍=236.071. 醋=235.220.										
ㄅㄩˋ	讀=197.170. 獨=191.087. 毒=172.114. 牆=195.124. 轟=249.065. 漕=194.112. 攢=195.125. 醜=197.234. 讞=249.200. 贓=198.117.	槽=195.112. 債=236.186. 禱=222.236. 殮=242.090. 蟻=231.166. 贖=247.092. 贖=248.209. 贖=248.210. 敵=244.114.									
ㄅㄩˊ	讀=189.228. 堵=176.244. 賭=184.064. 簞=191.119. 肚=168.123. 蒙=236.069. 蒙=227.254. 儲=213.069.										
ㄅㄩˋ	度=171.215. 渡=180.231. 肚=168.123. 妒=167.170. 鍍=193.225. 杜=167.249. 壽=197.251. 柁=214.196. 渡=216.104.										
ㄅㄩˊ	多=166.104. 朵=166.183. 哆=206.071. 柁=206.251. 麥=211.169.										
ㄅㄩˋ	奪=185.220. 鐸=197.077. 多=166.104. 撥=213.115. 襪=228.064. 剝=208.234. 戮=217.116. 櫛=221.242. 劇=212.105. 斂=213.167.	莧=215.106. 駝=217.228. 駝=219.077. 撥=241.200. 禱=242.236.									
ㄅㄩˊ	駝=184.250. 朵=166.183. 堆=216.166. 埕=206.087. 禱=243.254. 髻=243.197. 疹=214.163. 捺=224.099.										
ㄅㄩˋ	惰=180.107. 墮=188.090. 舵=178.235. 蹠=184.246. 剝=168.239. 咄=169.070. 蹠=191.226. 駄=185.164. 埕=206.087. 墮=229.079.	墮=229.109. 柁=207.079. 陷=208.195. 墮=208.198. 度=171.215. 柁=215.178. 貓=219.231. 鶻=243.227.									
ㄅㄩˋ	堆=176.239. 頭=232.189. 瘡=222.212.										



注音	字=字碼	字碼輸入法：先鍵入區碼(3位) + ● 鍵，再鍵入位置碼(3位) + ● 鍵									
ㄅㄨㄟˋ	對=185.239. 隊=182.164. 兌=167.073. 確=184.080. 懟=239.200. 誨=242.247. 澗=237.085. 薊=240.179. 鞫=246.088. 澗=239.244.										
ㄅㄨㄟˊ	瀨=242.100. 藪=233.118.										
ㄅㄨㄟˋ	端=186.221. 崑=173.066. 侖=212.101. 剗=212.107. 端=216.205.										
ㄅㄨㄟˊ	短=181.117.										
ㄅㄨㄟˋ	段=172.113. 斷=194.095. 緞=189.118. 鍛=193.235. 鰈=233.228. 臘=223.124. 簞=248.184. 椽=221.224. 葭=223.224. 礮=226.241.										
ㄅㄨㄟˊ	澗=247.098.										
ㄅㄨㄟˋ	敦=180.176. 贖=195.219. 墩=188.091. 惇=177.172. 礮=237.171. 駮=247.163. 嶂=227.213. 擎=233.170. 鐵=244.232.										
ㄅㄨㄟˊ	腫=172.218. 薑=196.187.										
ㄅㄨㄟˋ	頓=185.121. 噸=190.183. 盾=172.222. 鈍=182.119. 遁=185.080. 鈍=172.218. 橄=191.076. 沌=168.080. 囤=167.121. 澗=232.081.										
ㄅㄨㄟˊ	焯=205.087. 埴=202.173. 拙=202.244. 侑=201.182. 庠=202.206. 澗=230.084. 嶂=216.236. 鷓=245.169. 膠=223.123.										
ㄅㄨㄟˋ	東=170.070. 冬=165.086. 咚=169.078. 擎=195.093. 菱=208.164. 蝟=227.217. 堦=212.192. 嶼=212.248. 氫=207.108. 炆=207.181.										
ㄅㄨㄟˊ	凍=213.232. 凍=219.170. 鷓=243.240.										
ㄅㄨㄟˋ	懂=192.180. 董=184.179. 懂=233.092. 墻=229.081.										
ㄅㄨㄟˊ	動=176.202. 洞=172.125. 凍=173.225. 棟=180.201. 恫=171.240. 胴=175.219. 桐=206.220. 駝=209.175. 駟=236.105. 霏=238.249.										
ㄅㄨˋ	去=163.121.										
ㄅㄨˊ	它=165.166. 他=165.076. 她=166.111. 牠=168.101. 塢=182.242. 裯=235.124. 祀=205.162. 禱=230.207.										
ㄅㄨˋ	塔=182.240. 搭=226.071. 筈=241.088.										
ㄅㄨˊ	踏=189.241. 榻=186.102. 蹋=193.207. 塌=182.242. 獺=195.161. 榻=221.173. 蹋=187.189. 躑=236.197. 躑=196.190. 沓=204.238.										
ㄅㄨˋ	嗒=220.214. 撻=190.216. 漂=187.190. 闌=246.107. 鑛=241.089. 闌=241.108. 鑄=235.253. 鞞=238.254. 鞞=243.161. 鯽=246.174.										
ㄅㄨˊ	牽=208.079. 沓=213.240. 傷=216.090. 駝=226.107. 誑=231.219. 鑄=247.111. 漂=186.170. 沓=205.208. 鞞=237.078. 鯽=249.213.										
ㄅㄨˋ	特=175.083. 廔=188.124. 忒=202.214. 忒=202.215. 鍼=232.105. 膏=211.226. 蟾=240.201.										
ㄅㄨˊ	胎=173.076. 苔=173.097.										
ㄅㄨˋ	台=165.120. 臺=187.079. 抬=169.239. 颱=187.228. 苔=173.097. 邨=205.215. 胎=182.096. 檣=194.105. 臺=194.202. 灸=207.177.										
ㄅㄨˊ	胎=232.206. 胎=236.124. 僂=232.245. 孀=236.213. 薈=244.166. 昊=202.251. 稭=210.240.										
ㄅㄨˋ	太=164.211. 態=186.065. 泰=174.245. 汰=168.079. 鈦=220.103. 燻=237.096. 漆=222.094. 汰=202.121. 倭=216.086.										
ㄅㄨˊ	掏=177.199. 濤=192.220. 滔=183.202. 汰=197.185. 滔=195.252. 燻=204.113. 條=184.108. 綯=234.214. 滔=221.176. 慆=221.109.										
ㄅㄨˋ	稻=226.079. 稻=221.091. 駟=227.123. 稻=221.069. 蠅=227.230.										
ㄅㄨˊ	逃=176.107. 桃=174.231. 陶=179.179. 萄=181.229. 淘=178.094. 濤=192.220. 陶=176.222. 洮=172.171. 叢=194.118. 檣=194.104.										
ㄅㄨˋ	旬=203.215. 咻=206.066. 綯=227.112. 韜=228.195. 陶=232.096. 駒=241.181. 綯=235.235. 駝=236.102. 陶=222.246. 鈎=236.065.										
ㄅㄨˋ	討=176.081.										
ㄅㄨˋ	套=174.077.										
ㄅㄨˊ	偷=176.189. 媮=216.193.										
ㄅㄨˋ	頭=192.089. 投=167.235. 脬=222.164. 醜=215.243.										
ㄅㄨˋ	蕘=239.174. 姪=204.068. 斜=211.089. 斜=220.111. 蕘=245.245.										
ㄅㄨˋ	透=179.122. 蕘=233.178.										
ㄅㄨˊ	頭=192.089.										
ㄅㄨˋ	倉=179.103. 灘=197.121. 攤=197.117. 攤=197.245. 坍=167.126. 憇=206.192. 拈=204.190. 餉=215.082. 縱=227.100. 探=177.180.										
ㄅㄨˊ	談=189.205. 彈=188.117. 痰=183.240. 潭=188.230. 譚=195.211. 檀=192.200. 壇=190.194. 曇=190.232. 譚=194.187. 覃=181.247.										
ㄅㄨˋ	郊=215.232. 談=235.224. 談=236.092. 驛=247.122. 鐸=244.236. 倓=208.203. 體=243.094. 鐸=243.071. 倓=212.223. 憇=229.161.										
ㄅㄨˋ	灘=242.198. 檀=233.197. 驛=246.204. 鷓=248.103.										
ㄅㄨˋ	坦=169.090. 毯=180.224. 袒=179.082. 檀=242.233. 志=202.216. 禮=237.175. 葵=219.101. 贈=243.074. 噲=225.084. 臚=237.232.										
ㄅㄨˋ	憇=229.171. 醴=235.216. 襖=227.246.										
ㄅㄨˋ	探=177.180. 嘆=185.196. 嘆=188.219. 碳=186.210. 炭=172.180. 談=231.238. 炭=212.188. 炭=218.069. 炭=230.243.										
ㄅㄨˊ	湯=180.246. 鎗=195.237. 鞞=248.233. 躑=241.065. 蟻=231.176.										
ㄅㄨˋ	堂=176.243. 糖=191.125. 唐=173.240. 塘=182.237. 腔=189.163. 螳=193.174. 棠=180.197. 醴=193.222. 糖=183.101. 鎗=195.237.										
ㄅㄨˊ	漉=222.070. 糖=235.093. 塘=186.193. 糖=238.185. 糖=225.253. 糖=229.232. 滄=226.181. 糖=226.193. 糖=241.095. 闌=243.120.										
ㄅㄨˋ	糖=233.217. 糖=227.177. 糖=230.201. 躑=235.195. 糖=237.253. 糖=246.179.										
ㄅㄨˋ	倘=173.213. 倘=189.246. 儻=197.108. 淌=178.073. 繄=169.174. 倘=213.092. 鑣=249.191. 鎗=241.102. 儻=247.218. 曠=248.170.										
ㄅㄨˋ	儻=248.177. 曠=248.248.										
ㄅㄨˋ	綯=189.235. 燙=191.083. 綯=244.231. 擻=225.242.										
ㄅㄨˋ	疼=175.107. 騰=196.203. 藤=195.195. 籐=196.240. 騰=193.195. 滕=188.240. 騰=235.102. 騰=234.215.										
ㄅㄨˋ	梯=177.232. 梯=189.240. 剔=173.231. 梯=214.073.										
ㄅㄨˋ	題=195.068. 提=180.163. 啼=179.218. 堤=179.246. 蹄=191.225. 醜=235.219. 禛=226.253. 稊=218.215. 緹=189.123. 蕘=211.119.										
ㄅㄨˋ	驪=243.187. 隄=182.172. 鷓=245.165. 悝=217.078. 庠=205.246. 鑛=238.224. 悝=212.086. 趕=235.188. 謔=238.169. 鷓=245.120.										
ㄅㄨˋ	崑=216.234. 隄=226.227. 隄=231.175. 穉=235.074. 鷓=248.103. 鯢=245.108. 鷓=241.207.										
ㄅㄨˋ	體=197.233. 悝=202.094. 綯=223.087.										
ㄅㄨˋ	替=180.192. 惕=177.167. 涕=174.247. 雇=177.080. 悝=174.173. 剃=171.099. 錡=190.079. 噓=192.161. 倜=208.215. 蕘=238.075.										
ㄅㄨˋ	端=229.243. 擻=227.252. 擻=217.086. 籐=244.168. 鬚=241.188. 愁=213.082. 擻=231.194. 湫=179.124. 鷓=241.207.										
ㄅㄨˋ	貼=182.075. 帖=169.171. 帖=204.163.										
ㄅㄨˋ	鐵=197.075. 帖=169.171. 驛=248.082. 僭=224.253.										
ㄅㄨˋ	帖=169.171. 鞞=195.075. 蛛=215.166.										
ㄅㄨˋ	挑=172.068. 詵=214.189. 忒=206.201. 庠=206.185. 鮓=239.111.										
ㄅㄨˋ	條=177.248. 調=189.213. 笞=214.209. 佻=168.217. 迢=173.124. 蛸=187.109. 髻=232.212. 岙=204.103. 苕=208.113. 韶=245.187.										
ㄅㄨˋ	鮓=247.178. 僭=236.085. 笞=202.076. 僭=241.107. 鮓=224.102. 韶=210.235.										
ㄅㄨˋ	挑=172.068. 窳=178.192. 詵=224.075. 窳=206.119. 擻=236.207.										
ㄅㄨˋ	挑=184.245. 挑=178.183. 擻=248.253. 挑=209.216. 規=184.208. 頰=190.102. 挑=218.248. 窳=234.181. 挑=211.109.										
ㄅㄨˋ	天=164.209. 添=178.075. 佻=208.221. 扁=204.090. 帖=220.095. 姪=212.236.										
ㄅㄨˋ	田=165.208. 甜=178.162. 填=182.241. 恬=171.239. 聞=194.245. 畋=172.203. 實=230.212. 沏=204.250. 駒=207.229. 滌=217.235.										
ㄅㄨˋ	忝=219.176. 忝=230.195.										
ㄅㄨˋ	舔=187.081. 忝=169.189. 殄=207.102. 腆=181.201. 鯢=192.083. 澳=213.238. 話=228.206. 腆=231.233. 恠=213.098. 蚕=211.201.										
ㄅㄨˋ	腆=217.107. 痲=222.209.										
ㄅㄨˋ	搽=213.109. 粘=222.108. 瑱=226.208.										
ㄅㄨˋ	聽=197.165. 聽=198.085. 汀=165.197. 程=213.185. 芋=202.075. 訂=205.170.										
ㄅㄨˋ	停=176.177. 庭=174.120. 廷=167.202. 亭=171.070. 蜓=184.187. 霆=190.094. 婷=180.064. 滄=217.234. 莖=215.108. 訂=201.239.										
ㄅㄨˋ	筵=223.077. 嶂=231.187. 聽=230.251. 葦=223.172. 鯢=245.185. 擻=221.202. 擻=226.087. 關=232.168. 嶂=216.235. 緹=223.094.										
ㄅㄨˋ	挺=174.188. 艇=184.165. 町=203.109. 挺=177.242. 頰=236.091. 斑=214.112. 艇=215.077. 艇=232.111. 艇=214.088. 訂=201.110.										
ㄅㄨˋ	挺=205.238.										
ㄅㄨˋ	聽=197.165.										
ㄅㄨˋ	禿=168.114. 鵝=241.221. 決=210.096. 掾=213.161. 嶂=225.164.										

注音	字=字碼	字碼輸入法：先鍵入區碼(3位) + ● 鍵，再鍵入位置碼(3位) + ● 鍵									
ㄉㄨˊ	圖=185.207. 途=179.126. 突=172.240. 徒=174.123. 塗=182.238. 屠=177.079. 凸=165.089. 荼=178.254. 涂=210.092. 余=167.069. 餘=187.198. 瘡=222.200. 瘡=218.217. 臄=223.126. 忸=209.114. 葵=223.171. 鵝=241.221. 捺=209.204. 怏=204.168. 鏞=238.236. 跬=228.089. 捺=213.211. 淡=218.076. 荼=223.080. 荼=227.173. 臻=230.171. 駮=239.098. 鷄=245.119. 鷄=247.187. 鏝=247.201. 齏=221.083. 廡=225.185. 漚=226.162. 鷓=247.196.										
ㄉㄨˊ	士=164.103. 吐=166.082. 針=216.065. 芋=203.122. 除=209.071.										
ㄉㄨˊ	兔=168.223. 吐=166.082. 菟=181.233. 鷓=243.230. 塊=212.203.										
ㄉㄨˊ	脫=178.230. 拖=169.236. 托=166.171. 託=176.085. 堵=216.173. 侷=203.201. 塊=209.190. 托=201.236. 託=205.126. 沍=205.075. 駝=224.229. 佻=205.231. 詔=219.225. 駝=228.223.										
ㄉㄨˊ	駝=190.109. 陀=170.251. 駄=185.164. 沱=170.098. 佗=166.239. 駝=192.107. 陀=182.089. 臺=233.209. 坨=204.064. 純=214.227. 醜=220.093. 砲=210.217. 陀=202.087. 駝=236.115. 佗=204.091. 碼=226.246. 鞞=228.199. 驛=247.162. 鼈=249.101. 鈞=224.174. 陀=215.178. 鈞=216.079.										
ㄉㄨˊ	妥=167.180. 橢=190.242. 橢=229.187. 度=213.073. 嬌=229.087.										
ㄉㄨˊ	拓=169.221. 唾=179.232. 柝=172.108. 籜=246.251. 籜=244.189. 駝=219.251. 駝=221.253. 駝=209.254.										
ㄉㄨˊ	推=177.192. 推=231.097. 薩=242.206.										
ㄉㄨˊ	頹=192.090. 頹=242.167. 隕=232.170. 離=241.194. 檄=233.211. 債=224.249. 躑=243.082. 爺=201.222.										
ㄉㄨˊ	腿=187.076. 倭=205.237.										
ㄉㄨˊ	退=176.104. 蛻=184.192. 駝=239.097. 腿=235.097.										
ㄉㄨˊ	湍=180.248. 湍=222.126. 湍=235.178.										
ㄉㄨˊ	團=185.206. 團=225.222. 糰=196.123. 漚=226.119. 剽=220.199. 漚=225.198. 漚=243.113. 駝=248.097. 漚=229.229.										
ㄉㄨˊ	象=206.189. 椽=231.202.										
ㄉㄨˊ	吞=167.093. 噉=233.180. 噉=212.116. 涇=210.075. 聃=204.206.										
ㄉㄨˊ	屯=164.217. 囤=167.121. 豚=179.098. 鈍=182.187. 聃=193.118. 鈍=215.219. 鈍=232.225. 鈍=202.220. 屯=205.181. 屯=202.164. 揠=206.215.										
ㄉㄨˊ	兪=201.248. 聃=202.164. 聃=226.216.										
ㄉㄨˊ	韻=191.198. 韻=235.097.										
ㄉㄨˊ	通=179.113. 恫=171.240. 蕩=231.102. 痾=214.162. 焯=207.181. 燻=230.107. 焯=207.195.										
ㄉㄨˊ	同=166.080. 童=181.163. 銅=187.201. 桐=174.228. 潼=188.224. 瞳=192.251. 彤=167.205. 佟=202.099. 僮=185.173. 桐=171.208. 侗=203.190. 瞳=240.162. 瞳=233.179. 瞳=234.243. 種=237.177. 冢=237.226. 桐=214.187. 種=233.191. 駝=233.231. 獾=230.119. 苘=211.166. 炯=210.117. 彤=210.104. 終=224.203. 飼=228.208. 仝=201.105. 飼=224.172. 迥=211.235. 桐=218.234. 網=218.240. 瞳=233.189. 瞳=234.089. 童=234.250. 銅=239.110. 駝=241.232. 燻=246.236. 飼=206.064. 飼=224.074.										
ㄉㄨˊ	統=178.206. 筒=181.169. 桶=177.237. 捅=209.182. 垌=206.084. 筩=223.074. 媼=206.111.										
ㄉㄨˊ	痛=181.104. 術=219.194. 慟=186.069. 蕪=247.073.										
ㄉㄨˊ	ㄉㄨˊ=163.122.										
ㄉㄨˊ	拿=174.179. 拏=209.178. 拏=206.212. 說=231.227.										
ㄉㄨˊ	那=168.186. 哪=173.254.										
ㄉㄨˊ	那=168.186. 納=175.199. 訥=167.111. 訥=179.091. 訥=182.117. 捺=177.204. 娜=174.082. 訥=205.176. 衲=211.212. 衲=215.222. 衲=202.180. 衲=215.209. 衲=232.222. 箇=214.213.										
ㄉㄨˊ	呢=169.079.										
ㄉㄨˊ	擗=236.215. 擗=229.186.										
ㄉㄨˊ	乃=164.068. 奶=165.164. 洒=176.105. 氛=166.187. 嫵=236.206. 奈=169.096. 氛=204.237. 鈛=212.067. 苈=202.078. 尕=201.212. 耐=173.064. 奈=169.096. 襪=235.113. 韋=232.243. 奈=207.085. 徐=208.210. 蟹=235.110. 捺=217.242. 捺=235.229.										
ㄉㄨˊ	餛=190.107. 哪=173.254. 脛=219.078.										
ㄉㄨˊ	內=164.186.										
ㄉㄨˊ	犛=209.111.										
ㄉㄨˊ	擗=188.184. 鏡=196.194. 擗=190.248. 嗽=169.076. 獠=218.113. 愠=204.172. 誦=242.248. 髡=247.164. 嶼=233.096. 獲=239.254. 擗=242.179. 擗=246.239. 擗=241.249.										
ㄉㄨˊ	腦=184.163. 惱=180.111. 瑙=183.234.										
ㄉㄨˊ	鬧=190.120. 淖=213.239.										
ㄉㄨˊ	擗=244.176. 擗=237.099.										
ㄉㄨˊ	擗=191.174. 擗=241.085. 嘔=220.217. 讀=244.209.										
ㄉㄨˊ	囟=166.095. 囟=201.198.										
ㄉㄨˊ	南=171.110. 男=168.107. 難=195.248. 喃=179.228. 楠=183.163. 柎=207.073. 喃=221.198. 謫=235.164. 媼=201.207. 萑=223.217. 勇=215.120.										
ㄉㄨˊ	赦=179.105. 難=247.217. 蝻=231.188. 滄=217.245. 膾=223.118. 擗=217.107.										
ㄉㄨˊ	難=195.248. 媼=216.201.										
ㄉㄨˊ	嫩=185.224.										
ㄉㄨˊ	曠=248.238.										
ㄉㄨˊ	曠=197.110.										
ㄉㄨˊ	曠=196.228. 擗=248.239. 擗=248.245.										
ㄉㄨˊ	曠=249.212.										
ㄉㄨˊ	曠=248.238.										
ㄉㄨˊ	能=175.224. 萑=240.164. 儻=232.244.										
ㄉㄨˊ	澤=192.215.										
ㄉㄨˊ	泥=170.100. 尼=165.167. 妮=169.103. 倪=173.217. 霓=192.079. 倪=169.203. 妮=214.101. 妮=227.234. 靛=232.078. 邕=215.237. 霓=243.243. 鮪=241.202. 鮪=243.205. 鮪=248.164. 霓=249.068. 柎=210.243. 犛=205.093. 鮪=231.211. 鮪=212.220. 倪=214.070. 妮=169.079. 妮=205.098. 妮=209.107. 妮=219.245. 靛=224.183. 靛=243.236.										
ㄉㄨˊ	你=167.065. 妳=169.112. 擬=192.192. 禰=242.165. 擬=232.246. 旆=177.221. 妮=206.238. 妮=203.244. 妮=207.070. 蕪=240.174. 擗=239.228. 擗=204.187. 苈=208.111. 靛=228.210. 爾=238.246. 讀=246.080.										
ㄉㄨˊ	逆=176.102. 溺=183.196. 匱=176.206. 膩=191.176. 泥=170.100. 睨=184.069. 睨=188.202. 怒=216.253. 鷓=246.181. 鷓=246.183. 婿=225.124. 緝=234.207. 泥=208.180. 塊=212.204.										
ㄉㄨˊ	捏=174.186. 踰=232.069. 鑲=247.110.										
ㄉㄨˊ	茶=208.124.										
ㄉㄨˊ	孽=196.094. 鑲=194.236. 躡=198.092. 轟=194.191. 鑲=198.104. 涅=175.073. 曠=196.217. 曠=248.165. 臬=175.229. 乜=201.065. 曠=239.191. 鮪=234.244. 閨=241.110. 隍=220.161. 齧=197.106. 斂=217.118. 鬚=249.174. 曠=247.065. 曠=196.244. 聿=205.115. 嶼=221.081. 躡=228.088. 筭=234.183. 曠=244.088. 曠=247.081. 鑲=249.192. 曠=246.221.										
ㄉㄨˊ	鳥=179.190. 鼻=184.205. 髒=236.208. 孀=190.197. 孀=220.245. 鷲=231.114. 曠=235.115.										
ㄉㄨˊ	尿=167.191.										
ㄉㄨˊ	妍=167.172.										
ㄉㄨˊ	牛=164.251.										
ㄉㄨˊ	紐=175.195. 扭=167.225. 鈕=182.115. 忸=167.215. 忸=203.099. 忸=205.085. 莚=215.112.										
ㄉㄨˊ	拗=169.237.										

注音	字=字碼	字碼輸入法：先鍵入區碼(3位) + ● 鍵，再鍵入位置碼(3位) + ● 鍵	
ㄅ	年=166.126. 黏=194.072. 粘=214.223. 姪=206.112. 昨=206.068.		
ㄅ	捻=177.201. 燃=188.191. 攥=194.091. 拈=169.224. 輦=189.251. 碾=189.086. 輾=193.211. 忍=175.071. 斂=237.205. 診=219.249.		
ㄅ	躡=246.085. 鯨=243.206.		
ㄅ	念=169.192. 唸=176.225. 滄=213.249. 齧=245.188. 廿=164.220. 顛=245.184.		
ㄅ	您=177.122.		
ㄅ	拊=206.230.		
ㄅ	娘=174.081. 孀=196.093.		
ㄅ	釀=198.067.		
ㄅ	寧=185.231. 凝=190.174. 獐=192.241. 嚙=192.123. 檉=194.102. 甯=218.172. 擗=192.190. 鷓=249.093. 鑄=247.107. 甞=216.209.		
ㄅ	瞞=244.178. 孀=236.209.		
ㄅ	擗=192.190.		
ㄅ	擗=192.215. 佞=166.240.		
ㄅ	奴=165.163. 驚=190.113. 孛=204.086. 笈=214.217. 孽=227.202.		
ㄅ	孛=167.086. 孛=169.184. 孛=210.223.		
ㄅ	怒=171.227.		
ㄅ	挪=174.191. 挪=174.082. 儼=245.192. 擗=213.123. 挪=213.202.		
ㄅ	擗=233.214.		
ㄅ	諾=191.213. 孺=192.182. 糶=196.122. 擗=221.171. 擗=209.189. 諾=224.163. 擗=236.226. 擗=234.203.		
ㄅ	暖=183.120. 饑=239.078. 煖=183.220. 溲=217.246.		
ㄅ	農=185.065. 濃=191.064. 膿=193.119. 儂=187.250. 膿=190.186. 穠=194.170. 禮=242.235. 醴=244.229. 膿=249.185. 膿=248.084.		
ㄅ	弄=167.203.		
ㄅ	女=164.107. 妝=208.070. 鉸=215.253.		
ㄅ	怙=167.215. 惡=209.126. 齧=211.208. 膈=209.215.		
ㄅ	虐=173.104. 擗=186.196. 誣=235.166.		
ㄅ	力=163.123.		
ㄅ	拉=169.212. 啦=176.213. 喇=179.226. 粒=207.088. 鞞=238.253. 狷=214.247. 荇=219.105.		
ㄅ	刺=171.102. 濃=195.229. 兇=201.237.		
ㄅ	喇=179.226. 轟=242.217.		
ㄅ	臘=195.190. 蠟=196.250. 鑼=248.078. 辣=187.182. 刺=171.102. 腊=219.075. 落=184.168. 鬪=243.196. 痢=226.220. 掣=221.183.		
ㄅ	樹=221.235.		
ㄅ	啦=176.213.		
ㄅ	勤=176.199.		
ㄅ	樂=188.214. 拉=169.085. 勤=176.199. 肋=166.216. 泐=204.248. 埒=209.077. 叻=165.123. 仵=201.082. 捋=209.187. 扞=201.125.		
ㄅ	防=201.170. 拓=210.227. 勳=247.175. 边=201.164. 呼=209.066. 笏=205.167.		
ㄅ	了=164.070.		
ㄅ	來=168.211. 萊=181.220. 徠=177.116. 淡=213.233. 駭=241.176. 策=227.093. 峽=212.251. 邾=215.236. 銖=235.228. 鯨=243.201.		
ㄅ	株=217.183. 庖=213.074. 鴉=243.224. 味=212.168.		
ㄅ	蟪=191.224. 癩=196.238. 瀨=195.117. 籍=197.163. 陔=183.253. 齋=231.236. 藉=244.187. 媵=209.095.		
ㄅ	勤=176.199.		
ㄅ	雷=185.112. 累=178.214. 纍=245.236. 擗=190.221. 嫫=185.227. 鑄=197.074. 羸=195.189. 縲=193.093. 壘=245.237. 擗=237.068.		
ㄅ	轟=230.174. 擗=242.079. 瑞=242.118. 蠅=246.065. 蠅=247.100. 蠅=247.210. 擗=248.242.		
ㄅ	累=178.214. 壘=194.083. 僂=192.119. 擗=186.170. 未=166.212. 磊=189.085. 雷=193.162. 雷=242.076. 雷=242.210. 擗=229.234.		
ㄅ	擗=240.079. 擗=240.087. 菜=218.245. 礫=234.164. 鏗=249.115. 塊=230.180. 擗=242.079. 擗=242.084. 擗=244.124. 擗=245.216.		
ㄅ	擗=247.087. 擗=249.124. 類=232.188. 礫=244.123. 擗=247.075. 擗=249.069.		
ㄅ	類=195.254. 淚=178.092. 累=178.214. 擗=190.221. 類=245.232. 酌=228.116. 銖=228.182. 擗=247.208. 類=247.244. 擗=248.182.		
ㄅ	擗=188.180.		
ㄅ	勞=179.210. 牢=168.099. 癆=192.247. 滂=229.252. 嘮=188.071. 醪=241.082. 淬=210.072. 鏘=244.249. 勞=240.098. 鏘=240.187.		
ㄅ	鏘=229.099.		
ㄅ	老=166.209. 姥=171.190. 佬=168.208. 佬=209.221. 佬=207.193. 輅=243.087. 佬=206.076. 擗=233.201. 鏘=228.123. 佬=206.196.		
ㄅ	莠=211.121.		
ㄅ	勞=179.210. 絡=181.184. 烙=175.079. 醪=185.084. 嫫=225.111. 勞=243.085. 擗=233.212. 勞=224.242.		
ㄅ	擗=186.079.		
ㄅ	樓=188.211. 樓=185.198. 婁=176.250. 樓=193.178. 體=197.092. 樓=220.188. 婁=231.111. 樓=225.189. 樓=226.126. 樓=237.231.		
ㄅ	樓=230.110. 樓=240.228. 樓=237.240. 樓=245.075. 鷓=247.189. 樓=234.121.		
ㄅ	擗=193.077. 樓=186.079. 樓=225.092. 樓=225.168.		
ㄅ	漏=186.124. 陋=173.174. 露=197.083. 樓=195.243. 漏=191.098.		
ㄅ	蘭=196.245. 籃=196.120. 藍=194.197. 欄=196.230. 欄=196.100. 瀾=196.105. 檻=196.176. 婪=176.253. 嵐=180.080. 蘭=193.241.		
ㄅ	擗=247.252. 擗=248.194. 擗=196.227. 簡=197.211. 擗=248.243. 擗=249.164. 擗=245.217. 擗=248.174. 擗=242.253. 擗=248.198.		
ㄅ	覽=196.253. 擗=195.105. 擗=197.243. 擗=198.086. 擗=198.108. 擗=233.073. 擗=248.246. 擗=248.176. 擗=232.095. 擗=241.251.		
ㄅ	顏=249.088. 涑=210.095.		
ㄅ	爛=196.234. 濼=192.221. 纒=198.108. 纒=249.083. 熾=239.249. 擗=236.204.		
ㄅ	邨=216.106.		
ㄅ	郎=173.166. 狼=175.084. 廊=180.089. 榔=189.184. 瑯=183.227. 琅=178.119. 榔=183.125. 琅=218.214. 莨=215.091. 娘=223.226.		
ㄅ	娘=213.176. 娘=223.071. 娘=232.099. 娘=205.221. 娘=209.113. 娘=209.249.		
ㄅ	朗=174.212. 閻=232.166. 娘=218.197. 娘=206.172. 娘=209.162. 娘=228.078. 娘=214.072. 娘=220.241.		
ㄅ	浪=174.246. 娘=209.074. 娘=227.172.		
ㄅ	稜=184.087. 嶸=212.247. 稜=217.177. 稜=238.085. 稜=189.183. 稜=208.205. 擗=183.171.		
ㄅ	冷=167.078.		
ㄅ	楞=180.104. 稜=232.068. 擗=183.171.		
ㄅ	哩=173.249.		
ㄅ	離=194.247. 璃=188.254. 黎=190.164. 梨=177.249. 籬=198.088. 釐=194.231. 黎=188.249. 罹=191.169. 狸=187.169. 驪=198.122.		
ㄅ	梨=178.112. 漓=186.118. 灑=246.232. 狸=175.087. 藜=242.212. 蜥=184.196. 蠶=196.249. 鷓=249.207. 黎=225.117. 擗=238.113.		
ㄅ	蠶=245.182. 裡=213.188. 黎=229.250. 擗=237.208. 藜=235.073. 擗=229.248. 厘=205.249. 藪=247.240. 黎=220.198. 哩=179.237.		
ㄅ	籬=237.204. 醜=241.078. 醜=249.206. 藪=247.209. 擗=246.219. 廬=246.223. 驪=246.120. 黎=225.125. 擗=229.203. 擗=240.219.		
ㄅ	黎=243.209. 黎=243.238. 擗=246.224. 擗=196.082. 藜=219.122. 擗=248.077. 擗=248.117. 擗=211.078. 擗=247.199.		
ㄅ	李=167.245. 里=168.189. 裡=184.204. 理=178.122. 禮=194.167. 裏=249.216. 哩=173.249. 裡=175.064. 鯉=195.085. 哩=174.091.		
ㄅ	哩=171.090. 濃=191.067. 灑=197.221. 醴=196.191. 蠶=196.249. 鯉=248.215. 鯉=190.089. 裡=223.085. 豐=224.084. 擗=206.126.		
ㄅ	擗=248.244.		



注音	字=字碼	字碼輸入法：先鍵入區碼(3位) + • 鍵，再鍵入位置碼(3位) + • 鍵
ㄉㄨㄥˊ	論=189.215. 淪=222.106.	
ㄉㄨㄥˊ	龍=192.115. 隆=182.169. 籠=197.162. 隴=196.086. 聾=197.164. 壟=196.110. 膿=196.103. 窿=193.075. 隴=242.093. 癩=237.116. 權=244.083. 壘=245.226. 隴=244.080. 隴=241.253. 隴=196.239. 隴=244.184. 隴=248.070. 隴=248.068. 壘=243.117. 隴=248.203. 壘=248.208. 壘=247.080. 壘=247.082. 壘=249.184. 隴=239.183. 壘=246.213. 隴=247.077.	
ㄉㄨㄥˊ	隴=195.247. 隴=195.108. 壘=195.098.	
ㄉㄨㄥˊ	術=219.193. 曉=208.241. 隴=242.064. 隴=213.177.	
ㄉㄨㄥˊ	隴=198.106. 間=190.091. 隴=195.113. 隴=242.209. 隴=225.207. 隴=229.246. 隴=231.066.	
ㄉㄨㄥˊ	呂=167.102. 旅=174.200. 履=188.105. 侶=171.081. 鋁=190.084. 屨=185.240. 隴=193.092. 隴=193.185. 婁=176.250. 膺=187.077. 濃=226.126. 隴=244.164. 侶=213.205. 侶=211.249. 挾=206.226. 紹=223.101. 隴=236.187. 隴=214.192.	
ㄉㄨㄥˊ	律=171.223. 隴=186.241. 率=178.118. 處=188.123. 灑=194.111. 氣=180.226. 隴=216.233. 隴=230.254. 隴=248.074. 隴=219.119. 隴=223.208. 隴=236.191.	
ㄉㄨㄥˊ	隴=197.203. 隴=197.112.	
ㄉㄨㄥˊ	隴=246.220.	
ㄉㄨㄥˊ	略=178.164. 掠=177.176. 鏢=232.110. 擢=225.230. 擢=239.211.	
ㄉㄨㄥˊ	隴=163.124.	
ㄉㄨㄥˊ	隴=185.199. 隴=201.238.	
ㄉㄨㄥˊ	隴=170.238. 隴=190.191. 隴=208.193.	
ㄉㄨㄥˊ	隴=167.188.	
ㄉㄨㄥˊ	隴=187.249.	
ㄉㄨㄥˊ	哥=173.244. 歌=186.113. 割=179.206. 鵠=194.070. 擱=192.193. 脍=175.222. 戈=164.224. 脍=203.118. 脍=170.184. 滄=217.253. 洞=207.183. 涪=219.093. 涪=222.079. 鵠=228.229.	
ㄉㄨㄥˊ	格=174.230. 革=173.178. 隔=185.106. 閤=187.213. 葛=184.175. 骼=192.102. 蛤=181.240. 咯=171.163. 膈=187.074. 鞞=244.221. 隔=220.208. 拊=225.238. 郤=173.168. 銛=232.180. 塙=220.237. 船=224.064. 鬲=176.172. 閤=187.215. 格=206.221. 恰=203.204. 鞞=235.203. 銛=239.117. 銛=209.206. 客=211.168. 慳=217.067. 隴=234.092. 隴=194.240. 隴=243.162. 隴=248.125.	
ㄉㄨㄥˊ	葛=184.175. 郤=208.248. 舸=215.083. 擢=233.165. 鰲=236.125. 隴=243.192. 筴=214.205.	
ㄉㄨㄥˊ	個=173.211. 各=166.085. 銘=187.204. 駝=208.168. 箇=186.231.	
ㄉㄨㄥˊ	個=173.211.	
ㄉㄨㄥˊ	該=184.211. 垓=171.178. 駝=208.194. 駝=184.240. 菱=211.117. 孩=203.180. 岐=206.121. 駝=211.106. 祇=218.210. 絳=218.236. 孩=224.085. 齋=224.091. 隴=224.211.	
ㄉㄨㄥˊ	改=167.239.	
ㄉㄨㄥˊ	概=183.167. 蓋=187.092. 丐=164.162. 鈣=182.116. 漑=181.064. 戲=221.118. 概=217.098. 璩=240.071.	
ㄉㄨㄥˊ	給=181.185.	
ㄉㄨㄥˊ	高=176.170. 糕=191.124. 膏=187.073. 篙=191.116. 羔=175.204. 皋=175.111. 臺=242.083. 辜=184.065. 髻=246.206. 樑=226.082. 辜=226.233. 滄=222.092. 鞞=243.166.	
ㄉㄨㄥˊ	稿=189.090. 擱=197.205. 搞=183.100. 稿=186.096. 稿=191.165. 皋=170.088. 臺=225.247. 擱=239.226. 筴=223.082.	
ㄉㄨㄥˊ	告=167.105. 誥=187.162. 郤=211.252. 銛=232.112. 誥=218.213. 焯=222.123.	
ㄉㄨㄥˊ	句=165.121. 溝=183.190. 勾=164.196. 鉤=185.095. 枸=172.101. 沟=204.251. 簞=234.186. 緜=230.237. 枸=204.219. 苟=205.197. 構=234.230.	
ㄉㄨㄥˊ	狗=170.175. 苟=206.065. 駒=204.099. 枸=172.101. 苟=173.101. 筴=214.214. 耆=208.081. 莒=211.173. 駒=215.173.	
ㄉㄨㄥˊ	夠=176.247. 購=193.202. 垢=171.175. 構=186.099. 媾=182.252. 穀=221.098. 構=183.112. 誥=184.225. 邁=187.184. 觀=238.122. 善=208.224. 垢=206.108. 餽=185.111. 儀=216.085. 穀=230.190. 構=242.169. 誥=243.164. 誥=208.240.	
ㄉㄨㄥˊ	乾=176.174. 甘=165.204. 杆=164.122. 竿=172.241. 肝=168.120. 擱=192.170. 柑=172.097. 柑=169.088. 泔=204.244. 咁=203.221. 疴=175.105. 玆=203.104. 杆=167.253. 研=205.122. 研=208.166. 筴=223.081. 筴=227.224. 塙=228.226. 歲=216.241.	
ㄉㄨㄥˊ	敢=180.177. 感=183.080. 趕=187.176. 桿=177.236. 橄=190.241. 程=181.122. 澈=230.065. 奸=205.117. 肝=205.120. 趕=211.227. 幹=183.070. 贛=198.066. 淦=208.229. 淦=178.104. 紺=214.230. 肝=202.248. 紺=224.232. 紺=219.227. 鞞=186.109. 灑=249.162. 滄=214.071. 鞞=242.168. 歲=216.241.	
ㄉㄨㄥˊ	跟=184.242. 根=174.218.	
ㄉㄨㄥˊ	根=205.254.	
ㄉㄨㄥˊ	良=166.225.	
ㄉㄨㄥˊ	互=165.229. 良=166.225. 莨=211.163.	
ㄉㄨㄥˊ	剛=173.232. 鋼=191.251. 缸=172.251. 崗=177.094. 綱=186.245. 岡=169.163. 肛=168.122. 扛=166.170. 杠=167.254. 罡=211.092. 疔=205.116. 舫=208.105. 釘=179.170. 堦=220.239. 礪=222.239. 欄=217.187. 笄=210.254. 擱=212.182. 欄=218.107.	
ㄉㄨㄥˊ	港=180.228. 崗=177.094.	
ㄉㄨㄥˊ	積=186.098.	
ㄉㄨㄥˊ	更=167.243. 耕=175.209. 庚=169.176. 粳=184.101. 羹=195.188. 膾=189.233. 漑=210.078. 緜=230.229. 鷓=243.218. 黃=219.169. 擱=217.088.	
ㄉㄨㄥˊ	梗=177.240. 耿=175.213. 哽=174.067. 縷=223.088. 鯁=241.199. 埂=174.071. 鯁=239.100. 郵=211.243. 梗=209.196.	
ㄉㄨㄥˊ	更=167.243. 互=165.229. 垢=216.125.	
ㄉㄨㄥˊ	姑=169.104. 孤=169.116. 辜=182.100. 咕=169.066. 沽=170.102. 估=166.244. 菇=219.163. 菰=181.221. 呱=169.075. 蛄=179.071. 痼=222.204. 箍=227.084. 鴿=192.108. 鯽=219.212. 鮎=220.094. 瓜=205.064. 戾=211.096. 菰=227.086. 鮎=185.087. 鮎=236.126. 功=201.090. 瓜=207.084. 瓠=224.204. 軀=220.073. 家=174.097. 嫖=229.085. 擱=233.198.	
ㄉㄨㄥˊ	骨=176.169. 鵠=246.188.	
ㄉㄨㄥˊ	股=170.209. 古=165.106. 鼓=185.170. 骨=176.169. 谷=168.166. 穀=189.092. 賈=184.235. 凸=165.089. 蠱=197.219. 汨=203.083. 沽=172.186. 滑=183.198. 罟=175.203. 罟=225.076. 沽=181.254. 穀=193.212. 鵠=195.091. 髻=194.162. 臟=237.234. 髻=240.083. 殺=211.097. 蚺=215.170. 挖=201.232. 鮎=185.087. 屹=203.070. 涸=213.236. 沽=205.096. 响=209.070. 擱=221.076. 穀=226.066. 膏=227.195. 澗=237.088. 澗=239.240. 憎=221.107. 緜=234.211. 穀=237.250.	
ㄉㄨㄥˊ	故=172.071. 固=169.084. 顧=197.085. 雇=182.177. 僱=185.181. 綢=192.068. 告=167.105. 估=166.244. 痼=222.204. 枯=213.192. 擱=226.076. 拮=214.095. 擱=212.199. 崗=213.068. 擱=208.227. 擱=217.207. 擱=222.250.	
ㄉㄨㄥˊ	瓜=165.202. 括=172.065. 刮=168.237. 蝸=189.189. 颯=190.104. 呱=169.075. 聒=181.193. 鵠=239.126. 括=209.235. 适=211.236. 駟=243.188. 呱=208.103. 膾=223.162. 笄=218.225. 蕘=223.178. 副=225.065. 痼=226.222. 綢=230.234. 髻=239.207. 髻=224.097. 鵠=237.238.	
ㄉㄨㄥˊ	寡=185.232. 副=212.108.	
ㄉㄨㄥˊ	掛=177.190. 卦=168.246. 褂=187.111. 罟=223.104. 罟=214.241. 絳=218.238. 誥=224.071. 掛=172.069. 髻=236.111.	
ㄉㄨㄥˊ	郭=179.162. 鍋=193.231. 蝸=193.180. 塙=179.250. 囑=225.079. 嶂=212.244. 塙=212.173. 塙=225.098. 滄=233.241.	
ㄉㄨㄥˊ	國=176.234. 囑=185.246. 號=231.126. 號=239.085. 擱=186.081. 賊=227.162. 臙=231.065. 灑=226.182. 擱=225.213. 餽=237.196.	
ㄉㄨㄥˊ	果=170.071. 裹=187.113. 榔=188.205. 螺=227.226. 輶=232.075. 糶=227.095. 猓=178.116. 裸=213.254. 裸=213.093. 鍋=246.101. 鏢=235.233.	
ㄉㄨㄥˊ	過=185.076.	
ㄉㄨㄥˊ	乖=168.196.	
ㄉㄨㄥˊ	拐=169.228. 拐=207.094. 拐=172.098.	
ㄉㄨㄥˊ	怪=169.199. 擱=242.074. 夬=201.091. 膾=233.115. 膾=240.077.	

注音	字=字碼	字碼輸入法：先鍵入區碼(3位) + ● 鍵，再鍵入位置碼(3位) + ● 鍵																																																																																																																																																													
ㄍㄨㄛˋ	歸=194.107. 規=179.087. 龜=192.116. 瑰=186.192. 閏=187.211. 圭=166.099. 珪=175.094. 飯=172.212. 傀=179.200. 媿=216.181.	ㄍㄨㄛˋ	機=229.226. 鮭=194.068. 隸=229.228. 邽=208.184. 窪=214.202. 滄=217.236. 夔=225.116. 搨=225.240.	ㄍㄨㄛˋ	鬼=176.173. 軌=173.121. 詭=184.222. 癸=172.209. 匱=212.111. 晷=180.190. 宥=201.115. 簞=237.194. 侷=203.193. 塊=206.086.	ㄍㄨㄛˋ	沩=201.163. 媿=206.105. 媿=231.165. 蒧=209.119. 蒧=214.191. 蒧=219.185. 蒧=223.254. 屢=225.070.	ㄍㄨㄛˋ	貴=182.081. 桂=174.219. 櫃=194.100. 跪=184.247. 蒧=228.243. 蒧=222.096. 鱣=197.237. 香=204.203. 焯=205.080. 筭=218.228.	ㄍㄨㄛˋ	柜=207.064. 蒧=229.107. 蒧=242.239. 蒧=229.197.	ㄍㄨㄛˋ	官=169.120. 關=195.246. 觀=198.091. 冠=171.097. 棺=180.195. 矜=172.225. 鯨=197.096. 綸=186.250. 倌=173.190. 莞=178.240.	ㄍㄨㄛˋ	癩=230.178. 卬=201.096. 鰓=248.218.	ㄍㄨㄛˋ	管=186.222. 館=192.093. 莞=178.240. 瑄=181.095. 筭=223.070. 腕=215.069. 宿=222.199. 館=235.221.	ㄍㄨㄛˋ	慣=186.068. 貫=179.101. 灌=196.233. 罐=197.248. 攢=225.232. 盥=191.100. 鸛=198.124. 冠=171.097. 觀=198.091. 卬=201.099.	ㄍㄨㄛˋ	權=246.237. 權=246.240. 裸=222.243. 瞞=247.235. 鑷=249.117. 滄=213.225. 愴=213.086. 慮=216.249. 蕞=241.113. 鑷=249.202.	ㄍㄨㄛˋ	滾=186.117. 衰=179.079. 鯨=195.088. 緝=227.108. 輓=190.064. 搨=213.165. 蕞=231.082.	ㄍㄨㄛˋ	棍=180.210. 撻=237.107.	ㄍㄨㄛˋ	光=165.250. 胱=175.214. 洸=172.169. 桃=209.233. 珙=210.174. 耿=205.089. 莖=211.164. 銑=228.180. 垧=206.091. 糞=210.124.	ㄍㄨㄛˋ	廣=188.115. 獮=194.120.	ㄍㄨㄛˋ	逛=179.125. 拮=209.233. 票=237.239. 亞=219.082. 贖=244.116.	ㄍㄨㄛˋ	工=164.117. 公=164.189. 功=165.092. 供=168.209. 攻=167.240. 宮=174.099. 恭=174.165. 躬=176.096. 弓=164.125. 蚣=176.071.	ㄍㄨㄛˋ	紅=172.245. 龔=197.199. 肱=170.208. 觥=223.253. 疔=205.116. 釘=179.170. 簣=234.194. 搨=220.227. 憤=221.112. 躬=216.099.	ㄍㄨㄛˋ	共=166.064. 幘=221.090.	ㄍㄨㄛˋ	鞏=190.100. 拱=171.253. 汞=168.069. 共=166.064. 珙=210.172. 礪=196.113. 棋=209.226. 卣=164.123. 拳=209.177. 蕞=219.187.	ㄍㄨㄛˋ	纒=244.163.	ㄍㄨㄛˋ	共=166.064. 供=168.209. 貢=176.094. 玃=208.080. 損=221.162.	ㄍㄨ	ㄍ=163.125.	ㄍㄨ	咖=169.064. 喀=179.216. 哈=171.162. 銑=224.199.	ㄍㄨ	卡=165.100. 咳=171.121. 佻=202.097.	ㄍㄨ	喀=179.216. 噎=243.193.	ㄍㄨ	科=172.236. 柯=172.095. 刻=168.232. 棵=180.202. 顆=193.251. 苛=173.086. 瞞=189.079. 瞞=189.087. 蚶=179.072. 蝟=189.193.	ㄍㄨ	珂=169.086. 鞞=182.097. 裸=184.092. 窠=184.094. 珂=207.200. 柯=210.219. 窠=242.172. 窠=238.072. 峇=206.164. 鈎=224.179.	ㄍㄨ	倉=229.239. 糶=222.168. 糶=216.232.	ㄍㄨ	咳=171.121. 噎=180.223.	ㄍㄨ	可=165.105. 渴=180.247. 智=208.248. 珂=169.086. 岢=204.101. 堦=212.198. 黠=217.117. 嶼=233.095. 閏=224.206.	ㄍㄨ	客=171.200. 課=189.210. 刻=168.232. 克=167.074. 剌=171.103. 喀=179.216. 滄=183.194. 恪=171.241. 嗑=182.223. 可=165.105.	ㄍㄨ	楷=226.069. 絳=189.121. 骸=195.078. 氛=213.223. 駮=241.178. 搨=221.164. 匠=203.217. 劬=205.242.	ㄍㄨ	開=182.125. 楷=180.123. 瘥=214.124. 佻=203.180.	ㄍㄨ	凱=179.205. 慨=180.110. 楷=183.162. 愷=183.095. 剝=179.207. 岢=176.090. 錯=241.090. 搨=220.229. 闞=241.109. 錯=238.210.	ㄍㄨ	颯=243.172. 睞=225.248. 軫=224.116.	ㄍㄨ	慨=180.110. 愷=183.090. 愷=180.116. 咳=171.121. 欸=209.245. 炫=210.113. 勘=212.110. 搨=236.205.	ㄍㄨ	尻=201.117.	ㄍㄨ	考=166.210. 烤=175.078. 拷=171.254. 拷=209.220. 攷=202.247. 藁=237.246. 洵=207.162.	ㄍㄨ	靠=190.097. 铐=190.082. 犒=186.185.	ㄍㄨ	搨=225.224. 搨=225.190. 玃=205.195. 衲=215.188. 緝=243.099.	ㄍㄨ	口=164.102.	ㄍㄨ	扣=166.169. 寇=177.070. 叩=165.110. 蔻=231.077. 釳=179.167. 黠=246.182. 箝=218.229. 恂=167.070. 恂=204.170. 漉=226.110.	ㄍㄨ	毳=230.190. 毳=237.202.	ㄍㄨ	刊=165.090. 堪=179.244. 勸=176.201. 戡=183.096. 看=172.221. 龔=247.206. 嶼=216.220.	ㄍㄨ	砍=172.229. 侃=168.212. 坎=167.162. 岢=174.114. 苾=215.116. 楷=194.101. 欲=217.220. 轆=244.220. 歎=221.250. 歎=239.232.	ㄍㄨ	搨=212.185. 搨=201.066. 願=241.169.	ㄍㄨ	看=172.221. 瞰=192.253. 勸=176.201. 闞=245.069. 闞=248.249. 勸=234.169. 衍=208.171. 勸=225.101. 闞=247.166. 龔=244.165.	ㄍㄨ	肯=170.214. 啃=176.217. 懇=190.193. 懇=192.181. 齧=197.105. 齧=243.251. 猥=224.086. 錯=235.250.	ㄍㄨ	搨=213.118. 裨=214.182. 裨=219.207.	ㄍㄨ	康=177.100. 慷=186.066. 糠=193.082. 鏗=243.110. 漉=226.116. 媿=225.121.	ㄍㄨ	打=166.170.	ㄍㄨ	慷=186.066.	ㄍㄨ	亢=164.174. 抗=167.220. 炕=170.161. 伉=165.234. 罔=201.194. 罔=202.169. 狃=203.102. 閏=220.122. 邝=203.167. 鈎=220.112.	ㄍㄨ	坑=167.124. 經=218.200. 鏗=195.244. 輕=214.094. 吭=167.092. 阮=168.194. 髻=222.242. 鎗=232.161. 姪=209.091. 桴=209.198.	ㄍㄨ	鎗=238.232.	ㄍㄨ	桴=209.198.	ㄍㄨ	哭=173.250. 枯=172.092. 窟=184.093. 骷=190.117. 骷=219.242. 搨=206.216. 搨=209.241. 劓=203.210. 顛=243.169. 脍=208.092.	ㄍㄨ	榘=233.198.	ㄍㄨ	苦=173.087. 楛=183.177.	ㄍㄨ	庫=174.119. 榘=191.199. 骷=187.197. 擧=244.065. 砑=205.125. 瘡=226.224. 趺=211.231.	ㄍㄨ	誇=184.216. 夸=166.106. 媿=206.102. 葦=211.161. 誇=209.213. 侷=203.186. 鑄=219.090.	ㄍㄨ	垮=171.177. 侷=203.186. 鑄=228.179.	ㄍㄨ	誇=184.243. 瞻=175.227. 鑄=236.109.	ㄍㄨ	擧=233.171.	ㄍㄨ	括=172.065. 擧=194.088. 闊=193.239. 廓=185.248. 鄞=245.074. 漉=226.114. 蛞=181.242. 媿=206.098. 龔=243.122. 龔=246.250.	ㄍㄨ	高=206.074. 喝=216.123.	ㄍㄨ	劓=227.199.	ㄍㄨ	快=167.214. 塊=182.244. 會=183.124. 篋=184.095. 檜=192.204. 劓=188.068. 鄞=235.215. 漉=233.248. 膾=193.122. 噲=233.068.	ㄍㄨ	瘡=234.097. 瘡=187.251. 膾=248.219. 駮=228.211. 髻=248.086. 敵=213.215.	ㄍㄨ	虧=193.171. 窠=191.115. 窠=178.175. 闞=243.119. 劓=203.209. 煙=209.167. 鄞=245.074. 箝=238.229. 莖=211.120. 蔘=240.177.	ㄍㄨ	噙=216.107. 噙=245.201. 噙=247.074.	ㄍㄨ	魁=187.237. 睞=186.204. 奎=171.182. 揆=180.125. 葵=184.170. 逵=182.102. 戮=221.116. 夔=196.220. 駮=243.184. 睞=221.192.	ㄍㄨ	鄞=220.085. 頰=236.090. 睞=230.252. 揆=221.238. 檜=239.225. 逵=217.249. 搨=216.080. 揆=221.239. 檜=248.247. 睞=249.190.	ㄍㄨ	傀=179.200. 誨=224.105. 頰=224.223. 燻=222.121. 誨=240.252. 寤=206.161.	ㄍㄨ	愧=183.092. 潰=188.236. 匱=185.188. 饋=245.088. 餽=195.074. 唱=179.231. 簣=194.177. 媿=220.251. 贖=240.124. 憤=229.166.	ㄍㄨ	簣=237.189. 蕞=235.068. 贖=237.126. 檜=229.235. 檜=233.204. 鑄=244.244. 噴=229.066. 攢=229.183. 駮=245.096. 確=214.183.	ㄍㄨ	藎=231.108.	ㄍㄨ	寬=188.101. 贖=198.098. 膾=242.193.	ㄍㄨ	款=180.218. 窠=237.183. 桴=177.251.

注音	字=字碼	字碼輸入法：先鍵入區碼(3位) + ● 鍵，再鍵入位置碼(3位) + ● 鍵
ㄅㄨㄛ	昆=169.248. 崑=177.088. 坤=169.091. 琨=181.098. 錕=192.067. 焜=181.079. 揮=231.195. 冪=213.173. 鯤=243.203. 崑=219.116.	
ㄅㄨㄛˊ	駮=241.177. 髡=185.166. 悞=213.099. 猥=214.099.	
ㄅㄨㄛˇ	捆=174.185. 綱=184.105. 烟=209.168. 烟=177.238. 閻=232.167. 壘=220.242. 穰=223.064. 烟=218.202. 烟=223.243. 鬪=247.205.	
ㄅㄨㄛˋ	困=167.120. 綱=181.116. 烟=210.101.	
ㄅㄨㄛˊ	匡=166.074. 框=174.216. 筐=181.168. 誣=224.070. 勳=168.241. 恆=206.198. 滙=207.111.	
ㄅㄨㄛˊ	狂=168.103. 誣=187.165. 簞=241.219.	
ㄅㄨㄛˊ	併=205.234.	
ㄅㄨㄛˋ	況=170.112. 曠=196.113. 曠=195.109. 框=174.216. 眶=178.181. 鄺=241.075. 睨=219.232. 擴=194.082. 續=245.231. 統=218.239.	
ㄅㄨㄛˋ	曠=239.201. 曠=242.105. 曠=229.118.	
ㄅㄨㄛˋ	空=170.197. 崕=177.083. 倅=173.195. 箏=227.079. 倅=213.084. 磴=184.081. 涇=213.227. 鏃=235.242.	
ㄅㄨㄛˋ	恐=174.163. 孔=164.213. 倅=173.195.	
ㄅㄨㄛˋ	空=170.197. 控=177.177. 鞞=238.252.	
ㄆ	ㄆ=163.126.	
ㄆㄚ	哈=171.162.	
ㄆㄚˊ	哈=181.240.	
ㄆㄚˊ	哈=171.162.	
ㄆㄚˋ	噶=179.220. 呵=168.254. 訶=182.070. 哈=206.171.	
ㄆㄚˋ	何=166.243. 合=166.088. 和=169.077. 河=170.101. 荷=178.252. 核=174.214. 盒=178.176. 禾=165.221. 褐=189.197. 劬=168.240.	
ㄆㄚˋ	闞=194.243. 閤=187.215. 曷=172.084. 蘇=247.207. 涸=178.085. 盍=175.114. 霰=242.242. 蓋=187.092. 貉=184.232. 闞=187.210.	
ㄆㄚˋ	紇=172.248. 滷=222.078. 翮=191.173. 蝮=231.178. 嗑=182.223. 齧=241.234. 郃=173.168. 鴿=239.080. 鴿=245.166. 鈔=224.202.	
ㄆㄚˋ	鯢=236.125. 鯢=241.123. 荷=219.093. 姪=204.081. 駝=221.254. 燻=226.194. 蒿=227.187. 蓋=234.187. 蛙=235.091. 礮=240.090.	
ㄆㄚˋ	悉=210.204. 廬=221.093. 榕=221.231. 漣=230.093. 跣=211.230.	
ㄆㄚˋ	贊=182.080. 和=169.077. 鶴=197.098. 喝=179.220. 荷=178.252. 嚇=192.126. 赫=187.174. 郝=176.113. 喝=183.123. 嗝=220.202.	
ㄆㄚˋ	熯=226.186. 鴉=218.116. 鶯=234.228. 倅=203.203. 燻=222.119.	
ㄆㄚˋ	咳=171.121. 嗽=182.217. 哈=203.232.	
ㄆㄚˋ	還=193.217. 孩=171.196. 骸=192.101. 頰=232.184.	
ㄆㄚˋ	海=174.252. 醃=238.198. 梅=214.087.	
ㄆㄚˋ	害=174.096. 亥=165.232. 駭=192.098. 噤=182.217. 氦=174.243. 嗜=220.205. 絃=218.236. 餃=228.207.	
ㄆㄚˋ	黑=182.194. 嘿=188.075. 漉=230.072.	
ㄆㄚˋ	黑=182.194.	
ㄆㄚˋ	蒿=187.085. 噓=236.195. 蕪=238.081.	
ㄆㄚˋ	號=184.185. 毫=178.064. 豪=187.168. 壕=192.162. 濠=192.218. 螻=196.174. 貉=184.232. 壕=192.122. 鶴=197.098. 蚶=179.072.	
ㄆㄚˋ	噤=182.231. 簦=244.169. 諛=231.218. 劬=205.243. 謔=246.077.	
ㄆㄚˋ	好=166.110. 郝=176.113.	
ㄆㄚˋ	號=184.185. 耗=175.211. 浩=175.069. 皓=181.113. 鎬=194.238. 涸=178.085. 昊=169.254. 好=166.110. 灑=248.175. 濔=230.080.	
ㄆㄚˋ	皦=230.184. 顛=197.086. 鄙=185.082. 耗=207.251. 溟=213.253. 漉=222.069. 皦=230.186. 皓=209.068. 皓=209.174. 皦=246.170.	
ㄆㄚˋ	界=206.240. 濇=237.243.	
ㄆㄚˋ	駒=243.248.	
ㄆㄚˋ	猴=181.085. 侯=171.074. 喉=179.239. 篋=189.106. 鍍=238.219. 餽=239.083. 痲=226.223. 鉅=228.165. 猴=230.245. 鯨=245.111.	
ㄆㄚˋ	獲=223.223.	
ㄆㄚˋ	吼=167.113.	
ㄆㄚˋ	後=171.225. 候=173.212. 厚=171.112. 后=166.090. 逅=176.109. 鬻=198.077. 厍=206.094. 揆=179.251. 郈=208.191. 郈=220.090.	
ㄆㄚˋ	緝=218.253. 沍=207.172.	
ㄆㄚˋ	酣=182.111. 黠=194.077. 蚶=179.070. 敷=233.119. 預=220.172. 酣=236.161. 哈=208.253. 黠=222.195. 哈=228.080. 孃=225.123.	
ㄆㄚˋ	寒=180.072. 含=167.116. 函=168.231. 涵=178.091. 韓=193.250. 邯=205.213. 汗=166.189. 邗=202.082. 鞞=186.109. 玲=214.114.	
ㄆㄚˋ	槍=213.194. 鎗=232.162. 槍=214.085.	
ㄆㄚˋ	喊=179.219. 罕=168.117. ㄆ=201.068. 禳=231.085. 繳=243.068. 噤=236.199.	
ㄆㄚˋ	和=169.077. 漢=186.126. 汗=166.189. 旱=167.242. 焊=178.107. 憾=190.209. 翰=191.171. 撼=190.217. 悍=174.171. 頤=192.088.	
ㄆㄚˋ	扞=201.228. 瀚=195.118. 閤=216.070. 捍=174.194. 曠=229.195. 燻=230.099. 皖=213.169. 犴=202.067. 睥=218.190. 函=219.114.	
ㄆㄚˋ	豸=211.224. 鐸=190.090. 鈇=215.247. 驛=239.095. 啤=209.065. 滸=210.084. 滔=213.246. 豸=224.228. 鮎=227.231. 頤=190.103.	
ㄆㄚˋ	翰=235.095. 翰=239.070. 翰=241.112. 擱=242.070. 諛=242.249. 銃=232.117. 翰=246.185.	
ㄆㄚˋ	痕=178.170. 痕=206.218. 鞞=232.178.	
ㄆㄚˋ	很=171.220. 狠=172.189.	
ㄆㄚˋ	恨=171.235.	
ㄆㄚˋ	秀=201.113.	
ㄆㄚˋ	行=166.230. 航=175.232. 杭=170.067. 吭=167.092. 頰=224.222. 桁=174.236. 迳=205.204. 荒=205.179. 航=205.172. 航=211.185.	
ㄆㄚˋ	旌=204.195. 航=215.210. 霏=224.215. 航=232.218.	
ㄆㄚˋ	軒=211.254.	
ㄆㄚˋ	行=166.230. 沆=168.089.	
ㄆㄚˋ	亨=166.235. 亨=173.243. 亨=215.080. 諱=235.176.	
ㄆㄚˋ	構=190.238. 恆=171.237. 衡=191.197. 恒=249.218. 珩=210.178. 衡=244.193. 桁=174.236. 姪=206.100. 鑠=247.109. 棹=221.243.	
ㄆㄚˋ	諱=228.075. 諱=235.176. 擱=217.104. 恨=203.188.	
ㄆㄚˋ	構=190.238. 噤=212.166. 滯=230.090. 紇=218.251.	
ㄆㄚˋ	忽=169.191. 呼=169.073. 乎=165.071. 惚=177.171. 滯=226.163. 戲=192.184. 糊=218.112. 欸=217.219. 膾=234.240. 虛=215.124.	
ㄆㄚˋ	呖=202.118. 虎=202.079. 幘=229.112. 瘧=225.161. 吻=204.199. 戲=229.240. 焜=214.082. 杼=203.249. 擘=204.209. 嘔=212.125.	
ㄆㄚˋ	峒=206.122. 恣=213.245. 諱=240.226. 匱=201.193. 滯=214.065.	
ㄆㄚˋ	胡=173.074. 湖=180.242. 壘=179.253. 糊=189.185. 糊=189.107. 狐=170.176. 弧=169.183. 葫=184.172. 鬚=196.071. 糊=183.228.	
ㄆㄚˋ	糊=239.077. 斛=177.216. 鴿=195.091. 匱=167.122. 穀=234.209. 衛=231.193. 穀=238.125. 鬪=235.217. 糊=218.112. 搯=221.172.	
ㄆㄚˋ	糊=245.124. 糊=229.218. 糊=216.200. 拍=202.236. 糊=245.116. 焜=214.086. 鬪=232.220. 鬪=235.109. 灑=242.096. 糊=221.237.	
ㄆㄚˋ	喇=225.082. 鴿=245.175.	
ㄆㄚˋ	虎=170.234. 琥=181.091. 滯=226.113. 琥=176.228. 許=179.092. 汙=203.092.	
ㄆㄚˋ	護=197.064. 戶=164.225. 互=164.172. 滯=186.173. 扈=177.175. 瓠=178.125. 怙=204.124. 怙=210.233. 笏=211.067. 互=201.188.	
ㄆㄚˋ	扈=204.178. 梧=183.177. 互=168.091. 鄧=228.106. 鄧=244.179. 護=248.081. 栝=204.225. 櫃=229.238. 昨=204.200.	
ㄆㄚˋ	嬉=225.113. 媼=212.215. 媼=225.108. 熯=230.104. 穀=238.178. 繇=223.099. 護=238.166. 薑=231.122.	
ㄆㄚˋ	花=170.225. 華=181.216. 嘩=188.077. 鶴=248.114. 錠=235.251.	
ㄆㄚˋ	華=181.216. 滑=183.198. 划=166.069. 猾=183.226. 誨=195.207. 嘩=188.077. 樺=190.236. 驛=247.126. 鏃=244.243. 豁=193.197.	
ㄆㄚˋ	劃=185.186. 華=212.245. 鈇=216.064. 蠅=235.098.	
ㄆㄚˋ	話=184.220. 化=164.198. 畫=181.101. 划=185.186. 樺=190.236. 華=181.216. 嬭=229.084. 瓠=225.227. 華=212.245. 嬭=229.095.	
ㄆㄚˋ	杙=204.231. 蚌=223.252. 樺=229.212. 繡=240.112. 滯=230.069.	
ㄆㄚˋ	豁=193.197.	
ㄆㄚˋ	活=172.161. 佞=203.195. 欽=220.100. 滯=223.170.	

注音	字=字碼	字碼輸入法：先鍵入區碼(3位) + ● 鍵，再鍵入位置碼(3位) + ● 鍵									
ㄉㄨㄛˊ	火=164.245. 伙=165.235. 夥=185.217. 欸=220.100.										
ㄉㄨㄛˋ	或=169.206. 獲=195.172. 獲=192.242. 和=169.077. 惑=180.098. 禍=186.215. 霍=192.078. 貨=179.102. 豁=193.197. 鑿=192.164. 蠅=244.201. 獲=236.196. 霍=244.185. 鑷=247.105. 獲=242.124. 獲=239.230. 獲=192.226. 獲=207.241. 獲=241.116. 獲=214.186. 獲=192.195. 獲=218.070. 獲=243.190. 獲=238.165. 獲=209.197. 獲=203.093. 獲=210.208. 獲=213.110. 獲=220.209. 獲=221.252. 獲=240.067. 獲=240.126. 獲=242.069. 獲=242.095. 獲=244.082. 獲=245.224. 獲=248.079. 獲=248.207.										
ㄉㄨㄛˊ	和=169.077.										
ㄉㄨㄛˋ	懷=195.104. 淮=178.097. 徊=171.222. 槐=186.105. 踝=189.239. 徊=203.191. 怀=202.228. 裹=235.119. 裹=235.118. 懷=244.084. 濃=242.102.										
ㄉㄨㄛˋ	壞=195.097. 坏=167.165. 諧=231.228. 蕤=209.101. 話=206.069. 獲=247.242. 獲=247.246.										
ㄉㄨㄛˋ	灰=166.199. 揮=180.167. 輝=189.247. 恢=171.236. 詼=184.217. 暉=183.117. 麾=190.163. 徽=192.178. 隲=188.090. 揮=231.195. 搨=217.090. 隲=241.111. 輝=222.107. 暉=230.248. 脍=211.223. 揮=231.199. 灰=207.164. 隲=224.210. 隲=247.115. 徽=247.179. 搨=206.229. 搨=216.107. 揮=227.065.										
ㄉㄨㄛˋ	回=166.094. 迴=176.106. 徊=181.238. 茴=175.245. 蚶=211.202. 洄=207.119. 痼=214.164. 恹=206.200. 蕪=242.199.										
ㄉㄨㄛˋ	會=183.124. 悔=174.172. 誨=187.163. 毀=183.180. 熨=192.236. 賄=184.236. 脍=173.107. 虫=166.228. 焯=210.116. 毀=233.229. 櫻=236.253. 誨=244.213.										
ㄉㄨㄛˋ	會=183.124. 惠=180.102. 匯=182.215. 繪=195.184. 慧=188.122. 彙=183.074. 穢=194.169. 誨=187.163. 賄=184.236. 晦=177.226. 慧=177.107. 誨=191.208. 滙=188.236. 卉=165.099. 蕙=191.183. 滙=233.244. 熨=192.237. 喙=179.241. 恚=209.125. 奮=238.080. 翻=242.190. 闢=245.070. 擘=225.074. 樞=229.205. 簞=237.188. 縵=240.114. 縵=240.110. 縵=240.192. 璫=237.110. 嬪=229.094. 懷=229.162. 滙=230.089. 繪=240.085. 誨=242.250. 誨=247.091. 縵=244.252. 縵=233.216. 鹿=221.095. 誨=224.080. 團=229.073. 蕙=231.086. 穢=234.091. 穢=239.081. 穢=246.104. 穢=246.119. 穢=208.106. 穢=240.095. 穢=242.239.										
ㄉㄨㄛˋ	數=197.119. 數=249.194. 數=249.078. 數=245.221. 數=203.097. 數=245.204. 數=246.091. 數=232.238.										
ㄉㄨㄛˋ	還=193.217. 環=192.244. 桓=174.217. 團=233.071. 纒=242.180. 纒=248.085. 纒=193.236. 纒=246.096. 寰=190.200. 闈=246.108. 洈=177.251. 涓=172.167. 隲=248.178. 隲=224.088. 漫=191.074. 萱=211.123. 萑=219.123. 舩=203.119. 洈=209.179. 洈=223.108. 懷=233.124. 獮=238.179. 孌=233.083. 狃=207.194. 萑=220.165.										
ㄉㄨㄛˋ	緩=189.119. 皖=181.112. 澗=233.235. 患=218.186. 輓=228.100.										
ㄉㄨㄛˋ	換=180.171. 喚=179.234. 宦=171.198. 患=177.119. 幻=164.219. 煥=183.216. 奂=171.183. 渙=181.065. 瘞=186.200. 萎=184.230. 洈=177.251. 涓=220.077. 環=233.166. 漣=226.161. 洈=209.082. 輓=244.222. 瓊=222.189. 鯨=228.073. 嚙=245.198. 瞞=234.124. 婚=177.066. 昏=169.252. 董=184.167. 闈=236.078. 愠=213.095. 警=226.232. 瘡=217.224. 稽=217.213. 潛=213.247. 駁=221.188. 暗=222.223.										
ㄉㄨㄛˋ	瑰=187.238. 湮=180.253. 餽=192.095. 混=178.086. 瑋=183.233. 種=221.204. 饈=239.076. 榭=217.208. 顛=241.168. 顛=247.203. 纒=237.215. 轉=241.073.										
ㄉㄨㄛˋ	混=178.086. 論=222.224.										
ㄉㄨㄛˋ	混=178.086. 湮=180.253. 濁=222.084. 譚=235.161. 團=209.073. 團=225.196. 輓=190.064. 混=208.220. 洈=177.251.										
ㄉㄨㄛˋ	荒=175.238. 愠=183.087. 盲=168.119. 茫=208.170. 荒=201.218. 曠=239.190.										
ㄉㄨㄛˋ	實=182.192. 惶=180.097. 惶=180.113. 簧=194.174. 璜=191.088. 璜=193.068. 蝗=189.192. 煌=183.215. 皇=172.211. 凰=176.196. 滄=181.071. 滄=185.078. 隲=182.170. 潢=230.067. 篲=189.104. 惶=216.116. 惶=231.074. 惶=238.218. 惶=234.073. 惶=195.065. 惶=245.118. 惶=216.177. 惶=240.193. 惶=212.093. 橫=237.181. 鸛=248.111. 惶=216.206. 惶=243.191. 惶=216.238. 惶=223.205. 惶=239.082. 惶=230.125. 惶=243.076.										
ㄉㄨㄛˋ	誑=193.192. 恍=171.233. 晃=174.204. 幌=183.069. 洸=172.169. 恍=204.164. 槐=226.097. 煨=226.189. 鏡=241.103. 混=222.083. 孰=230.185.										
ㄉㄨㄛˋ	晃=174.204. 輓=220.065.										
ㄉㄨㄛˋ	轟=197.070. 哄=171.161. 烘=175.077. 蕘=193.169. 匄=208.177. 啤=202.161. 搨=217.110. 淘=218.072. 响=206.070. 鞠=235.206. 罅=231.229. 鎗=238.234. 焯=218.096. 缸=228.225.										
ㄉㄨㄛˋ	紅=172.245. 洪=172.120. 宏=167.187. 鴻=194.069. 虹=173.105. 弘=165.176. 泓=170.108. 訂=176.082. 鏞=232.098. 閱=182.163. 響=198.100. 竝=208.065. 紘=211.084. 翺=211.099. 宏=210.071. 鞣=228.194. 虹=203.094. 紘=223.210. 駟=211.103. 仞=201.102. 法=203.082. 竣=218.221. 鈇=220.114. 霽=238.248. 虹=201.206. 玗=203.108. 欲=215.205. 洸=218.067. 駟=219.088. 觸=224.068. 鎗=224.082. 鎗=230.221. 環=233.116. 珣=205.111. 菰=208.125.										
ㄉㄨㄛˋ	哄=171.161. 噴=220.207.										
ㄉㄨㄛˋ	閱=192.105. 汞=168.069. 瀕=229.254. 蕘=237.251. 鏞=238.237.										
ㄉㄨ	ㄉ=163.161.										
ㄉㄨ	機=190.247. 基=176.242. 績=191.110. 績=193.090. 蹟=194.221. 激=191.069. 跡=184.241. 姬=174.086. 雞=194.251. 饑=196.200. 肌=166.217. 稽=189.093. 飢=176.167. 奇=169.095. 畸=183.238. 碁=249.214. 箕=186.223. 磯=193.070. 譏=195.213. 羈=197.249. 几=164.076. 机=201.243. 乚=165.228. 屐=174.106. 躋=197.069. 璣=191.089. 幾=180.088. 磯=188.084. 譏=189.066. 嵇=180.082. 倚=181.081. 齏=246.210. 其=168.228. 期=180.193. 居=169.126. 唧=174.065. 勳=182.214. 磯=237.176. 穢=248.244. 鷹=194.126. 翳=247.068. 齏=247.241. 翰=231.209. 囊=238.251. 蛞=219.181. 鈇=228.174. 枱=204.211. 丌=201.070. 夂=201.092. 箕=237.206. 蚘=205.202. 機=244.248. 稽=239.221. 棋=222.248. 駝=226.106. 鷓=229.227. 營=231.223. 齏=243.249. 磯=246.112. 鏞=247.108. 饋=247.172. 齏=248.126. 笄=211.064. 劓=208.233. 墮=238.244. 鷓=248.231. 瘡=245.223.										
ㄉㄨ	及=164.206. 級=175.197. 極=183.165. 即=167.089. 集=182.176. 急=171.230. 擊=192.187. 疾=175.101. 籍=196.121. 吉=166.078. 寂=177.073. 輯=191.232. 脊=175.225. 圾=167.163. 唧=174.065. 嫉=182.250. 汲=168.086. 亟=171.069. 吃=166.089. 棘=180.198. 藉=194.199. 瘡=189.067. 穢=183.170. 岌=167.196. 笄=211.068. 鷓=246.192. 戢=183.097. 殛=221.251. 踏=238.189. 汲=165.249. 蒺=227.176. 藉=227.161. 芟=205.191. 戢=238.068. 踏=231.250. 銳=220.107. 信=203.184. 聖=209.075. 姑=206.099. 澗=233.239. 嫩=240.211. 擊=233.079. 溝=230.079. 鵠=239.121. 戢=233.105. 洁=207.161. 愠=202.223. 涓=218.083. 极=204.229. 結=228.175. 狷=207.191. 鑷=245.066. 螭=223.233. 祓=211.214. 倡=212.100. 庠=213.072. 苻=215.110. 堵=220.231. 榘=225.254. 淑=226.111. 踏=227.169. 菘=231.088. 械=233.199. 菘=235.064. 擊=244.223. 霰=246.110. 徂=202.213. 擗=209.185. 柳=213.184. 結=214.197. 鞣=232.177. 蟻=235.092. 駟=215.199.										
ㄉㄨ	幾=180.088. 給=181.185. 己=164.118. 擠=192.189. 脊=175.225. 戟=180.117. 濟=192.217. 几=164.076. 麩=185.168. 度=202.205. 蟻=240.202. 劓=208.233. 捨=213.113. 洩=204.254. 躋=231.253. 輓=247.169. 刊=201.080. 機=237.179. 改=201.204. 穢=229.176. 計=173.112. 記=176.079. 既=172.074. 紀=172.246. 際=187.218. 輓=196.126. 季=169.117. 寄=177.072. 技=167.222. 妓=167.178. 濟=192.217. 劑=190.175. 擊=195.180. 悸=177.170. 際=178.189. 忌=167.210. 鷓=186.091. 冀=190.172. 騎=195.077. 腳=195.086. 稷=189.094. 躋=197.069. 齏=194.201. 驥=198.107. 霽=197.180. 薊=193.170. 髻=192.103. 齏=237.228. 覬=193.187. 伎=201.171. 泊=172.173. 瘞=226.219. 踞=228.091. 嗜=236.193. 墜=216.167. 碁=216.252. 濛=226.184. 稽=242.166. 芟=170.231. 蔞=223.189. 瘞=222.211. 瘞=242.120. 瘞=234.175. 紫=239.114. 鱈=249.092. 鱈=243.215. 鱈=247.182. 先=201.094. 刳=201.190. 泉=219.083. 莖=223.247. 概=227.069. 認=228.076. 認=228.221. 睨=234.120. 擊=237.064. 璜=240.068. 鷓=241.212. 齏=241.233. 懷=242.065. 瀾=244.096. 擊=245.112. 齏=245.249. 擊=247.245.										
ㄉㄨ	家=174.097. 加=165.091. 嘉=185.197. 佳=168.206. 傢=179.195. 迦=173.123. 枷=207.069. 袈=179.080. 枷=175.109. 笄=214.210. 珈=207.201. 珈=219.246. 茄=173.088. 葭=184.181. 殺=191.222. 枷=215.064. 霰=245.179. 迦=205.074. 袈=207.106. 笄=241.083. 鴛=236.172. 鴛=218.114. 鴛=221.088. 鴛=222.166. 鴛=235.177. 夾=167.168.										
ㄉㄨ	夾=167.168. 挾=174.181. 頰=192.085. 蛟=223.230. 莖=178.243. 淡=175.072. 曩=177.174. 邨=211.247. 愨=209.124. 袷=219.203. 筴=223.073. 挾=223.248. 鍊=232.104. 挾=213.179. 跲=224.113. 舛=215.085. 啖=209.064. 給=228.166. 硃=214.179. 拈=202.246. 蕘=228.196. 鞣=232.179. 鷓=241.210.										



注音	字=字碼	字碼輸入法：先鍵入區碼(3位) + ● 鍵，再鍵入位置碼(3位) + ● 鍵									
ㄐ一ㄩˇ	假=176.178. 甲=165.210. 賈=184.235. 鉀=185.091. 岬=204.097. 胛=173.075. 聃=217.122. 榘=226.072. 痲=226.221. 櫃=236.248.										
ㄐ一ㄩˋ	假=176.178. 甲=165.210. 賈=184.235. 鉀=185.091. 岬=204.097. 胛=173.075. 聃=217.122. 榘=226.072. 痲=226.221. 櫃=236.248.										
ㄐ一ㄛ	街=181.249. 假=176.178. 架=172.091. 駕=190.114. 嫁=182.249. 賈=184.235. 稼=189.091. 价=201.178.										
ㄐ一ㄛˊ	街=181.249. 假=176.178. 架=172.091. 駕=190.114. 嫁=182.249. 賈=184.235. 稼=189.091. 价=201.178.										
ㄐ一ㄛˋ	街=181.249. 假=176.178. 架=172.091. 駕=190.114. 嫁=182.249. 賈=184.235. 稼=189.091. 价=201.178.										
ㄐ一ㄜ	教=177.208. 交=165.230. 膠=189.166. 驕=197.186. 焦=181.074. 矯=188.098. 郊=173.165. 較=184.248. 漶=188.229. 蛟=181.235.										
ㄐ一ㄜˊ	教=177.208. 交=165.230. 膠=189.166. 驕=197.186. 焦=181.074. 矯=188.098. 郊=173.165. 較=184.248. 漶=188.229. 蛟=181.235.										
ㄐ一ㄜˋ	教=177.208. 交=165.230. 膠=189.166. 驕=197.186. 焦=181.074. 矯=188.098. 郊=173.165. 較=184.248. 漶=188.229. 蛟=181.235.										
ㄐ一ㄝ	腳=184.125. 角=168.164. 繳=195.186. 攪=197.205. 勳=182.211. 矯=193.066. 絞=181.177. 狡=171.187. 佼=203.179. 較=187.229.										
ㄐ一ㄝˊ	腳=184.125. 角=168.164. 繳=195.186. 攪=197.205. 勳=182.211. 矯=193.066. 絞=181.177. 狡=171.187. 佼=203.179. 較=187.229.										
ㄐ一ㄝˋ	腳=184.125. 角=168.164. 繳=195.186. 攪=197.205. 勳=182.211. 矯=193.066. 絞=181.177. 狡=171.187. 佼=203.179. 較=187.229.										
ㄐ一ㄟ	糾=170.200. 揪=180.170. 嗽=179.238. 鳩=185.167. 繆=241.071. 湫=218.071. 繆=229.214. 擊=221.121. 勾=201.086. 杓=201.242.										
ㄐ一ㄟˊ	糾=170.200. 揪=180.170. 嗽=179.238. 鳩=185.167. 繆=241.071. 湫=218.071. 繆=229.214. 擊=221.121. 勾=201.086. 杓=201.242.										
ㄐ一ㄟˋ	糾=170.200. 揪=180.170. 嗽=179.238. 鳩=185.167. 繆=241.071. 湫=218.071. 繆=229.214. 擊=221.121. 勾=201.086. 杓=201.242.										
ㄐ一ㄨ	九=164.069. 久=164.091. 酒=176.115. 玖=168.104. 劓=173.118. 灸=168.098. 非=173.180. 糾=170.200.										
ㄐ一ㄨˊ	九=164.069. 久=164.091. 酒=176.115. 玖=168.104. 劓=173.118. 灸=168.098. 非=173.180. 糾=170.200.										
ㄐ一ㄨˋ	九=164.069. 久=164.091. 酒=176.115. 玖=168.104. 劓=173.118. 灸=168.098. 非=173.180. 糾=170.200.										
ㄐ一ㄨˊ	間=182.161. 監=186.202. 堅=176.237. 尖=166.121. 兼=173.221. 肩=170.211. 艱=193.125. 奸=166.108. 姦=171.193. 煎=183.206.										
ㄐ一ㄨˋ	間=182.161. 監=186.202. 堅=176.237. 尖=166.121. 兼=173.221. 肩=170.211. 艱=193.125. 奸=166.108. 姦=171.193. 煎=183.206.										
ㄐ一ㄨˊ	間=182.161. 監=186.202. 堅=176.237. 尖=166.121. 兼=173.221. 肩=170.211. 艱=193.125. 奸=166.108. 姦=171.193. 煎=183.206.										
ㄐ一ㄨˋ	間=182.161. 監=186.202. 堅=176.237. 尖=166.121. 兼=173.221. 肩=170.211. 艱=193.125. 奸=166.108. 姦=171.193. 煎=183.206.										
ㄐ一ㄨˊ	見=168.163. 建=171.216. 健=176.183. 漸=186.165. 件=165.243. 間=182.161. 監=186.202. 鍵=193.228. 鑑=197.178. 箭=189.098.										
ㄐ一ㄨˋ	見=168.163. 建=171.216. 健=176.183. 漸=186.165. 件=165.243. 間=182.161. 監=186.202. 鍵=193.228. 鑑=197.178. 箭=189.098.										
ㄐ一ㄨˊ	見=168.163. 建=171.216. 健=176.183. 漸=186.165. 件=165.243. 間=182.161. 監=186.202. 鍵=193.228. 鑑=197.178. 箭=189.098.										
ㄐ一ㄨˋ	見=168.163. 建=171.216. 健=176.183. 漸=186.165. 件=165.243. 間=182.161. 監=186.202. 鍵=193.228. 鑑=197.178. 箭=189.098.										
ㄐ一ㄨˊ	今=164.181. 金=170.247. 禁=184.084. 津=172.122. 斤=164.231. 巾=164.121. 筋=181.172. 襟=195.204. 矜=172.225. 浸=174.251.										
ㄐ一ㄨˋ	今=164.181. 金=170.247. 禁=184.084. 津=172.122. 斤=164.231. 巾=164.121. 筋=181.172. 襟=195.204. 矜=172.225. 浸=174.251.										
ㄐ一ㄨˊ	今=164.181. 金=170.247. 禁=184.084. 津=172.122. 斤=164.231. 巾=164.121. 筋=181.172. 襟=195.204. 矜=172.225. 浸=174.251.										
ㄐ一ㄨˋ	今=164.181. 金=170.247. 禁=184.084. 津=172.122. 斤=164.231. 巾=164.121. 筋=181.172. 襟=195.204. 矜=172.225. 浸=174.251.										
ㄐ一ㄨˊ	緊=186.242. 僅=182.200. 錦=192.065. 謹=194.212. 儘=190.168. 覲=194.209. 瑾=189.064. 鱗=196.068. 槿=229.211. 瑾=225.088.										
ㄐ一ㄨˋ	緊=186.242. 僅=182.200. 錦=192.065. 謹=194.212. 儘=190.168. 覲=194.209. 瑾=189.064. 鱗=196.068. 槿=229.211. 瑾=225.088.										
ㄐ一ㄨˊ	緊=186.242. 僅=182.200. 錦=192.065. 謹=194.212. 儘=190.168. 覲=194.209. 瑾=189.064. 鱗=196.068. 槿=229.211. 瑾=225.088.										
ㄐ一ㄨˋ	緊=186.242. 僅=182.200. 錦=192.065. 謹=194.212. 儘=190.168. 覲=194.209. 瑾=189.064. 鱗=196.068. 槿=229.211. 瑾=225.088.										
ㄐ一ㄨˊ	進=182.105. 近=170.241. 盡=186.201. 禁=184.084. 晉=174.202. 儘=190.168. 浸=174.251. 勁=171.108. 覲=194.209. 儘=194.117.										
ㄐ一ㄨˋ	進=182.105. 近=170.241. 盡=186.201. 禁=184.084. 晉=174.202. 儘=190.168. 浸=174.251. 勁=171.108. 覲=194.209. 儘=194.117.										
ㄐ一ㄨˊ	進=182.105. 近=170.241. 盡=186.201. 禁=184.084. 晉=174.202. 儘=190.168. 浸=174.251. 勁=171.108. 覲=194.209. 儘=194.117.										
ㄐ一ㄨˋ	進=182.105. 近=170.241. 盡=186.201. 禁=184.084. 晉=174.202. 儘=190.168. 浸=174.251. 勁=171.108. 覲=194.209. 儘=194.117.										
ㄐ一ㄨˊ	將=177.078. 江=166.191. 疆=195.166. 僵=187.248. 漿=188.223. 姜=171.184. 薑=193.164. 釘=211.222. 殭=237.076. 鞿=197.183.										
ㄐ一ㄨˋ	將=177.078. 江=166.191. 疆=195.166. 僵=187.248. 漿=188.223. 姜=171.184. 薑=193.164. 釘=211.222. 殭=237.076. 鞿=197.183.										
ㄐ一ㄨˊ	將=177.078. 江=166.191. 疆=195.166. 僵=187.248. 漿=188.223. 姜=171.184. 薑=193.164. 釘=211.222. 殭=237.076. 鞿=197.183.										
ㄐ一ㄨˋ	將=177.078. 江=166.191. 疆=195.166. 僵=187.248. 漿=188.223. 姜=171.184. 薑=193.164. 釘=211.222. 殭=237.076. 鞿=197.183.										
ㄐ一ㄨˊ	經=184.103. 精=186.235. 京=168.202. 驚=197.229. 睛=183.250. 莖=178.244. 晶=180.185. 菁=181.215. 更=167.243. 競=185.184.										
ㄐ一ㄨˋ	經=184.103. 精=186.235. 京=168.202. 驚=197.229. 睛=183.250. 莖=178.244. 晶=180.185. 菁=181.215. 更=167.243. 競=185.184.										
ㄐ一ㄨˊ	經=184.103. 精=186.235. 京=168.202. 驚=197.229. 睛=183.250. 莖=178.244. 晶=180.185. 菁=181.215. 更=167.243. 競=185.184.										
ㄐ一ㄨˋ	經=184.103. 精=186.235. 京=168.202. 驚=197.229. 睛=183.250. 莖=178.244. 晶=180.185. 菁=181.215. 更=167.243. 競=185.184.										
ㄐ一ㄨˊ	景=180.186. 警=196.181. 井=164.171. 頸=192.086. 阱=168.192. 儼=228.234. 璟=191.091. 憬=188.169. 剽=205.240. 璣=237.109.										
ㄐ一ㄨˋ	景=180.186. 警=196.181. 井=164.171. 頸=192.086. 阱=168.192. 儼=228.234. 璟=191.091. 憬=188.169. 剽=205.240. 璣=237.109.										
ㄐ一ㄨˊ	景=180.186. 警=196.181. 井=164.171. 頸=192.086. 阱=168.192. 儼=228.234. 璟=191.091. 憬=188.169. 剽=205.240. 璣=237.109.										
ㄐ一ㄨˋ	景=180.186. 警=196.181. 井=164.171. 頸=192.086. 阱=168.192. 儼=228.234. 璟=191.091. 憬=188.169. 剽=205.240. 璣=237.109.										
ㄐ一ㄨˊ	敬=183.113. 竟=179.186. 鏡=195.232. 靜=192.082. 境=185.210. 淨=178.098. 競=196.118. 逕=179.119. 徑=174.124. 靖=185.116.										
ㄐ一ㄨˋ	敬=183.113. 竟=179.186. 鏡=195.232. 靜=192.082. 境=185.210. 淨=178.098. 競=196.118. 逕=179.119. 徑=174.124. 靖=185.116.										
ㄐ一ㄨˊ	敬=183.113. 竟=179.186. 鏡=195.232. 靜=192.082. 境=185.210. 淨=178.098. 競=196.118. 逕=179.119. 徑=174.124. 靖=185.116.										
ㄐ一ㄨˋ	敬=183.113. 竟=179.186. 鏡=195.232. 靜=192.082. 境=185.210. 淨=178.098. 競=196.118. 逕=179.119. 徑=174.124. 靖=185.116.										
ㄐ一ㄨˊ	居=169.126. 拘=169.235. 駒=190.115. 沮=170.113. 疽=175.106. 蛆=179.073. 狙=170.174. 俱=173.209. 車=168.174. 据=213.117.										
ㄐ一ㄨˋ	居=169.126. 拘=169.235. 駒=190.115. 沮=170.113. 疽=175.106. 蛆=179.073. 狙=170.174. 俱=173.209. 車=168.174. 据=213.117.										
ㄐ一ㄨˊ	居=169.126. 拘=169.235. 駒=190.115. 沮=170.113. 疽=175.106. 蛆=179.073. 狙=170.174. 俱=173.209. 車=168.174. 据=213.117.										
ㄐ一ㄨˋ	居=169.126. 拘=169.235. 駒=190.115. 沮=170.113. 疽=175.106. 蛆=179.073. 狙=170.174. 俱=173.209. 車=168.174. 据=213.117.										
ㄐ一ㄨˊ	局=167.189. 鞠=193.249. 菊=181.226. 橘=190.239. 掬=177.197. 踞=187.177. 桔=174.220. 搨=209.183. 鞠=241.124. 侷=171.093.										
ㄐ一ㄨˋ	局=167.189. 鞠=193.249. 菊=181.226. 橘=190.239. 掬=177.197. 踞=187.177. 桔=174.220. 搨=209.183. 鞠=241.124. 侷=171.093.										
ㄐ一ㄨˊ	局=167.189. 鞠=193.249. 菊=181.226. 橘=190.239. 掬=177.197. 踞=187.177. 桔=174.220. 搨=209.183. 鞠=241.124. 侷=171.093.										
ㄐ一ㄨˋ	局=167.189. 鞠=193.249. 菊=181.226. 橘=190.239. 掬=177.197. 踞=187.177. 桔=174.220. 搨=209.183. 鞠=241.124. 侷=171.093.										
ㄐ一ㄨˊ	藥=193.124. 矩=175.120. 咀=169.067. 莒=178.247. 沮=170.113. 齟=196.212. 擧=245.209. 筮=223.076. 踞=235.196. 莒=227.175.										
ㄐ一ㄨˋ	藥=193.124. 矩=175.120. 咀=169.067. 莒=178.247. 沮=170.113. 齟=196.212. 擧=245.209. 筮=223.076. 踞=235.196. 莒=227.175.										
ㄐ一ㄨˊ	藥=193.124. 矩=175.120. 咀=169.067. 莒=178.247. 沮=170.113. 齟=196.212. 擧=245.209. 筮=223.076. 踞=235.196. 莒=227.175.										
ㄐ一ㄨˋ	藥=193.124. 矩=175.120. 咀=169.067. 莒=178.247. 沮=170.113. 齟=196.212. 擧=245.209. 筮=223.076. 踞=235.196. 莒=227.175.										
ㄐ一ㄨˊ	據=190.218. 句=165.121. 具=168.227. 巨=165.168. 懼=188.064. 聚=187.069. 俱=173.209. 拒=169.218. 距=182.090. 鋸=191.247.										
ㄐ一ㄨˋ	據=190.218. 句=165.121. 具=168.227. 巨=165.168. 懼=188.064. 聚=187.069. 俱=173.209. 拒=169.218. 距=182.090. 鋸=191.247.										
ㄐ一ㄨˊ	據=190.218. 句=165.121. 具=168.227. 巨=165.168. 懼=188.064. 聚=187.069. 俱=173.209. 拒=169.218. 距=182.090. 鋸=191.247.										
ㄐ一ㄨˋ	據=190.218. 句=165.121. 具=168.227. 巨=165.168. 懼=188.064. 聚=187.069. 俱=173.209. 拒=169.218. 距=182.090. 鋸=191.247.										
ㄐ一ㄨˊ	懼=196.223. 鉅=185.100. 炬=172.178. 詎=21										

注音	字=字碼	字碼輸入法：先鍵入區碼(3位) + • 鍵，再鍵入位置碼(3位) + • 鍵									
ㄩㄛㄝ	噉=228.254. 嗟=182.216. 噉=229.177.										
ㄩㄛㄝˊ	決=168.077. 覺=196.177. 絕=181.180. 爵=192.239. 掘=177.184. 嚼=196.090. 訣=179.090. 厥=179.214. 獮=188.251. 蹶=195.221. 蕨=191.185. 岨=177.085. 擢=197.204. 倔=173.207. 焯=205.080. 抉=167.224. 噉=190.187. 聾=244.119. 舛=215.198. 角=168.164. 子=164.110. 玆=170.178. 剛=185.187. 檄=233.200. 燭=245.218. 譎=195.212. 孺=239.194. 艘=197.169. 玦=205.105. 腳=184.125. 臄=237.233. 蕪=235.084. 躩=249.171. 懼=247.219. 桷=213.193. 滂=230.068. 駮=190.161. 攬=249.170. 跌=215.216. 鱖=197.237. 催=216.082. 岨=216.224. 痲=230.181. 蝗=249.110. 鑄=244.242. 鏗=249.193. 攬=247.233. 掬=209.194. 莢=205.184. 焯=214.084. 鉢=220.105. 缺=211.192. 飢=215.206. 缺=215.211. 儒=224.246. 儒=229.124. 蟹=240.208. 擢=247.216. 鱖=248.090. 鸞=248.110. 堀=212.179. 瘳=213.222. 穉=246.249.										
ㄩㄛㄝˋ	齧=195.221.										
ㄩㄛㄝˊˋ	偏=173.207.										
ㄩㄛㄛ	捐=174.189. 娟=174.083. 鵑=195.089. 涓=174.254. 鑄=197.079. 圈=176.233. 燭=247.248. 脛=213.175. 身=168.173. 脛=215.079. 裨=223.249.										
ㄩㄛㄛˊ	捲=177.178. 卷=168.247. 捲=212.175. 卷=219.100. 騰=237.237.										
ㄩㄛㄛˋ	倦=173.194. 卷=168.247. 眷=178.178. 絹=184.104. 雋=185.109. 帽=209.166. 狷=175.088. 圈=176.233. 獯=234.093. 睥=218.191. 睥=222.218. 膏=218.254. 鄣=220.082. 卷=206.178. 鏗=235.223. 騰=219.074. 聾=232.181. 鷹=236.114.										
ㄩㄛㄨ	軍=173.120. 君=167.103. 均=167.161. 鈞=182.118. 鈞=226.225. 困=203.240. 慶=236.177. 著=215.100. 鯨=241.203. 裙=213.201. 鈞=211.205. 鈞=211.213. 類=236.089. 龜=192.116. 碩=222.234.										
ㄩㄛㄨˊ	窘=181.126. 輻=227.228.										
ㄩㄛㄨˋ	俊=171.084. 菌=181.223. 郡=176.112. 峻=174.109. 竣=181.164. 雋=185.109. 濬=192.224. 駿=194.064. 董=191.184. 浚=175.067. 瑑=214.115. 峻=218.173. 煇=214.077. 摺=209.184. 餽=232.197. 箇=227.089. 鴛=233.093. 峻=213.172. 响=202.163. 鵑=241.220. 蓀=223.206. 菌=231.106.										
ㄩㄛㄨˊˋ	肩=206.211. 炯=203.247. 駒=232.204.										
ㄩㄛㄨˋˋ	窘=181.126. 涸=173.126. 熨=222.163. 涸=204.249. 炅=205.082. 綱=214.231. 駮=235.117. 罔=202.106. 頤=230.098. 罔=202.168. 昂=230.187. 炯=172.179. 幌=229.113. 額=237.212.										
ㄨ	ㄨ=163.162.										
ㄨˊ	七=164.067. 妻=169.100. 欺=180.219. 戚=177.173. 漆=186.163. 棲=180.207. 懷=177.126. 淒=178.089. 柒=172.109. 萋=181.214. 戚=188.161. 溪=183.203. 湖=203.080. 謀=231.213. 鄭=215.233. 媿=212.211. 鷓=248.220. 噉=225.078. 顧=245.080. 惹=213.081. 樽=226.078. 篋=230.197. 俱=208.206. 旨=206.072. 栖=209.225. 鷓=193.198. 淒=208.226. 噉=212.167. 紈=213.078. 漆=213.195. 傲=224.245. 總=227.104. 破=234.163. 雲=236.081. 麒=241.193. 鷓=243.220. 鼓=217.114.										
ㄨˊˊ	其=168.228. 期=180.193. 齊=187.244. 奇=169.095. 旗=186.088. 騎=195.077. 祈=172.232. 棋=180.209. 祺=184.082. 碁=249.214. 祁=170.194. 崎=177.084. 琦=181.097. 岐=167.193. 歧=170.091. 琪=181.088. 麒=196.081. 麟=197.095. 畦=178.165. 臍=194.192. 祇=172.233. 耆=175.207. 淇=178.078. 歧=215.215. 枝=170.075. 碁=227.117. 駮=241.175. 祇=176.078. 斲=244.191. 圻=167.166. 綺=192.066. 旂=209.210. 苜=219.109. 麒=227.219. 琦=212.195. 坳=225.089. 麟=244.197. 頤=224.224. 愜=236.227. 臍=244.183. 蚯=211.206. 蚯=215.221. 慕=240.173. 郵=243.093. 麒=243.213. 髻=245.103. 岐=211.189. 棋=235.247. 棋=213.164. 圻=202.200. 崎=222.233. 翊=219.068. 鈇=216.067. 元=201.081. 蚯=211.195. 棋=222.248. 蚯=228.222. 棋=231.251. 鯨=239.107. 麒=243.222. 鰓=243.223. 躄=247.231. 躄=249.099. 濕=237.089.										
ㄨˊˋ	起=176.095. 啟=177.210. 訃=176.090. 乞=164.094. 綺=186.246. 杞=167.251. 稽=189.093. 紫=227.118. 記=201.215. 癸=217.201. 訃=217.115. 苜=203.125. 綺=212.229. 苜=202.085. 苜=205.188. 苜=202.166.										
ㄨˊˊˋ	企=165.248. 氣=174.240. 器=190.185. 汽=168.084. 葵=177.243. 契=171.180. 砌=172.228. 泣=170.095. 迄=168.180. 訖=176.087. 沏=201.253. 醜=190.205. 緝=189.114. 亟=171.069. 葦=223.194. 磧=191.108. 梨=209.237. 悒=180.116. 妻=169.100. 暨=242.230. 鍼=243.100. 訖=205.121. 岐=211.189. 忤=201.225. 涪=217.232. 气=201.097. 韻=235.174. 涪=217.233. 點=230.172. 暨=248.121.										
ㄨˊˋˋ	指=213.116.										
ㄨˊˋˋˋ	卡=165.100. 訶=220.097.										
ㄨˊˋˋˋˋ	恰=171.234. 洽=172.162. 恰=206.177. 恰=217.075. 殃=213.221.										
ㄨˊˋˋˋˋˋ	切=164.193. 沏=203.080.										
ㄨˊˋˋˋˋˋˋ	茄=173.088. 伽=166.247. 亂=202.071.										
ㄨˊˋˋˋˋˋˋˋ	目=165.066.										
ㄨˊˋˋˋˋˋˋˋˋ	切=164.193. 竊=197.209. 妾=169.099. 怯=169.196. 愜=180.103. 挈=174.178. 篋=230.215. 鏤=193.230. 契=171.180. 謁=225.249. 蹶=231.245. 鏤=243.210. 翟=219.183. 縷=227.104. 藉=240.181. 契=210.094.										
ㄨˊˋˋˋˋˋˋˋˋˋ	敲=186.086. 鞞=193.234. 檣=190.245. 擡=188.192. 蹕=195.223. 磻=237.166. 蹕=243.084. 塋=229.075. 幘=233.107. 縷=240.116. 誦=241.186. 鏢=246.100. 鏢=243.116. 鏢=220.236. 鄭=228.112. 嶽=233.074. 駮=236.106. 廖=209.117. 鄧=220.087. 頤=232.183.										
ㄨˊˋˋˋˋˋˋˋˋˋˋ	橋=190.244. 瞧=193.064. 僑=185.180. 喬=179.236. 樵=190.246. 翹=194.188. 樵=188.172. 審=235.076. 磻=237.174. 譙=195.215. 審=240.107. 擣=243.078. 僑=234.086. 劓=225.066. 嚙=229.072. 嫖=229.088. 擣=243.075. 敵=233.176.										
ㄨˊˋˋˋˋˋˋˋˋˋˋˋ	巧=165.169. 悄=174.168. 愜=180.115. 鵲=196.078. 雀=179.182. 燠=234.078. 頤=232.183.										
ㄨˊˋˋˋˋˋˋˋˋˋˋˋˋ	翹=194.188. 窳=194.172. 俏=171.078. 峭=174.107. 鞘=192.084. 誦=187.166. 擣=188.192. 蹕=195.223. 殼=180.223. 峭=209.115. 擣=233.169. 擣=244.216.										
ㄨˊˋˋˋˋˋˋˋˋˋˋˋˋˋ	秋=172.238. 邱=170.244. 丘=165.067. 蚯=179.076. 鞞=194.254. 鯽=196.207. 鷺=245.174. 楸=221.223. 坵=203.250. 萩=223.199. 倏=212.090. 繕=230.230. 整=216.207. 藪=231.095. 趙=235.187. 囊=192.116. 欸=206.207. 擘=231.189. 審=240.204. 藪=246.068.										
ㄨˊˋˋˋˋˋˋˋˋˋˋˋˋˋˋ	求=168.068. 球=178.121. 囚=165.125. 仇=164.179. 綫=173.169. 囊=184.202. 道=224.125. 棗=178.065. 凼=170.115. 縷=247.181. 逮=215.228. 俠=205.222. 宥=201.088. 璆=230.165. 綫=223.091. 苜=202.077. 苜=205.200. 縷=231.163. 駮=228.071. 縷=228.083. 盞=218.185. 鉢=232.103. 頤=216.078. 戴=236.184. 鳩=208.176. 仇=201.166. 仇=201.240. 棗=177.252. 軌=212.068. 燠=222.117. 苜=208.118. 統=211.090. 球=215.071. 菜=215.092. 嶮=216.217. 儉=220.193. 蚌=223.228. 鰓=236.121. 鯽=241.204. 球=213.219.										
ㄨˊˋˋˋˋˋˋˋˋˋˋˋˋˋˋˋ	糗=234.201.										
ㄨˊˋˋˋˋˋˋˋˋˋˋˋˋˋˋˋˋ	千=164.100. 鉛=185.093. 遷=190.069. 簽=195.177. 牽=178.111. 謙=193.190. 籤=197.210. 嵌=180.079. 仟=165.097. 阡=166.233. 韃=198.072. 鸞=196.202. 愆=183.094. 僉=220.194. 慳=225.199. 囊=186.083. 囊=235.114. 秆=208.073. 岍=202.192. 汧=203.076. 縷=193.100. 芊=203.161. 擊=217.082. 扞=201.231. 檀=239.227. 鎗=246.106. 娶=212.238. 鏗=223.109. 擣=242.067. 擣=244.078. 諗=244.210. 鎗=247.116. 奸=201.209. 忤=201.226. 顯=239.073. 釐=239.171. 縷=242.086.										
ㄨˊˋˋˋˋˋˋˋˋˋˋˋˋˋˋˋˋˋ	前=171.101. 錢=191.250. 乾=176.174. 潛=188.231. 鈞=192.114. 澗=245.088. 虔=176.064. 箱=186.227. 鈞=182.120. 擣=213.122. 媿=216.196. 撻=217.097. 燻=234.072. 拮=204.181. 鸞=241.191. 澗=245.213. 黠=239.175. 恰=202.229. 恰=202.245. 嶺=202.197. 漱=226.121. 苜=223.176. 鴿=232.235. 駮=243.180. 鰓=246.172. 伶=201.176. 拮=204.070. 鈞=211.198. 鈞=215.225. 擣=226.075. 漣=187.186. 淺=178.076. 謹=196.254. 縷=244.173. 擣=226.086. 擣=229.175. 忤=201.226. 暨=227.240.										
ㄨˊˋˋˋˋˋˋˋˋˋˋˋˋˋˋˋˋˋˋ	欠=164.237. 缺=186.112. 倩=173.197. 慳=221.103. 茜=211.125. 暫=185.213. 苜=205.192. 儉=216.083. 曠=220.203. 曠=229.222. 縷=193.100. 簪=234.198. 縷=227.102. 縷=217.206. 縷=227.200. 縷=232.072.										
ㄨˊˋˋˋˋˋˋˋˋˋˋˋˋˋˋˋˋˋˋˋ	親=191.203. 侵=171.073. 欽=180.220. 衾=211.218. 駮=239.093. 欽=188.107. 縷=223.092. 潮=242.092. 縷=232.106.										
ㄨˊˋˋˋˋˋˋˋˋˋˋˋˋˋˋˋˋˋˋˋˋ	勤=182.212. 琴=181.094. 秦=175.179. 禽=184.086. 擒=190.224. 芹=170.224. 擒=236.254. 勤=236.223. 噙=190.178. 琴=205.193. 螻=235.094. 鈇=220.116. 媿=221.065. 斬=229.194. 聆=211.104. 鈞=224.221. 滌=233.253. 彥=202.208. 聆=205.173. 鈞=211.198. 鈞=215.225. 雋=220.164.										
ㄨˊˋˋˋˋˋˋˋˋˋˋˋˋˋˋˋˋˋˋˋˋˋ	驛=185.236. 吟=204.207. 僣=216.212. 曠=233.183. 蟬=238.096. 吟=202.171. 鎗=239.072.										
ㄨˊˋˋˋˋˋˋˋˋˋˋˋˋˋˋˋˋˋˋˋˋˋˋ	沁=168.071. 嶽=188.195. 侵=208.247. 藪=219.107.										
ㄨˊˋˋˋˋˋˋˋˋˋˋˋˋˋˋˋˋˋˋˋˋˋˋˋ	槍=186.106. 腔=181.196. 鎗=194.242. 羌=170.202. 槍=182.230. 槍=183.109. 鎗=195.242. 鎗=243.102. 蟻=227.214. 鎗=238.190. 斬=204.194. 鎗=226.210. 榨=217.170. 鎗=241.066. 鎗=235.225. 鈇=205.123. 鎗=225.172. 將=177.078. 鎗=226.197. 鎗=238.168.										

注音	字=字碼	字碼輸入法：先鍵入區碼(3位) + ● 鍵，再鍵入位置碼(3位) + ● 鍵									
<一ㄨ /	強=177.106. 牆=192.240. 驚=193.165. 戕=169.207. 墻=249.217. 嫻=233.082. 樺=192.206. 冁=201.098. 滄=226.124. 牆=245.251.										
<一ㄨ \	強=177.106. 搶=183.109. 襠=238.117. 磙=234.170. 俠=220.196. 塲=225.104. 纒=193.102.										
<一ㄨ \	槍=182.230. 擲=245.238. 睽=212.118. 槍=226.196. 鎗=238.190.										
<一ㄨ	清=178.077. 青=171.067. 輕=187.180. 傾=182.201. 卿=173.235. 氫=178.066. 蜻=187.102. 頃=179.188. 鯖=196.074. 圃=212.171.										
<一ㄨ /	羈=217.230. 犴=203.103. 鄣=215.240.										
<一ㄨ /	情=177.161. 晴=180.184. 擎=192.186. 傾=182.201. 檠=192.210. 勗=208.237. 莠=213.218. 樟=229.224. 捰=213.222.										
<一ㄨ \	請=189.208. 頃=179.188. 廩=225.184.										
<一ㄨ \	慶=188.121. 整=193.106. 親=191.203. 清=208.225. 葵=227.118. 警=240.231. 磬=191.107. 磬=230.083. 洪=203.077. 鑿=247.106.										
<一ㄨ \	齡=228.190. 淸=213.162. 淸=222.237. 警=242.186.										
<ㄩ	區=176.207. 屈=169.125. 驅=197.088. 趨=193.205. 驅=194.223. 區=185.242. 曲=166.177. 蛆=179.073. 瞿=194.163. 祛=215.182.										
<ㄩ	歐=229.190. 岫=181.241. 佺=202.093. 租=175.163. 祛=208.088. 岫=204.096. 祛=210.231. 祛=203.220. ㄩ=201.066. 祛=204.182.										
<ㄩ	祛=205.216. 驅=232.165. 祛=236.118. 驅=243.226. 驅=248.092. 祛=214.229. 驅=236.113.										
<ㄩ /	渠=180.235. 劬=167.087. 麴=196.084. 衢=197.252. 螺=240.209. 瞿=194.163. 鑿=247.236. 據=192.243. 瞿=246.231. 鑿=245.248.										
<ㄩ /	磔=237.170. 糞=234.248. 胸=206.250. 駒=220.067. 鴿=236.169. 狗=214.250. 胸=223.201. 虞=224.087. 懷=233.121. 鼻=238.107.										
<ㄩ /	駒=241.231. 隴=243.253. 濯=245.214. 權=246.228. 隴=247.069. 蠟=248.190. 躍=249.081. 胸=208.097. 斲=206.233. 淚=213.248.										
<ㄩ /	滄=219.167. 鴉=239.168.										
<ㄩ \	取=168.250. 曲=166.177. 娶=176.249. 麴=198.084. 油=207.166. 祛=214.229.										
<ㄩ \	去=165.104. 趣=189.236. 娶=176.249. 漆=186.163. 覷=242.243. 闕=238.241. 湔=218.064. 黠=236.178. 則=202.109. 龔=241.225.										
<ㄩㄝ	缺=175.202. 闕=194.246. 蕞=227.197.										
<ㄩㄝ /	癩=191.097.										
<ㄩㄝ \	卻=171.111. 確=189.084. 鵠=196.078. 雀=179.182. 怯=169.196. 闕=194.246. 權=186.101. 推=221.124. 恪=171.241. 殼=180.223.										
<ㄩㄝ \	闕=193.240. 愨=225.195. 塲=209.079. 确=218.204. 碯=222.231. 礪=230.193. 礪=240.091. 硃=218.208. 敲=222.214. 敲=226.105.										
<ㄩㄝ \	確=245.225.										
<ㄩㄨ	圈=176.233. 悛=209.170. 捲=217.175. 眷=206.188. 綫=218.250. 倦=213.087.										
<ㄩㄨ /	全=165.254. 權=197.118. 泉=172.117. 詮=184.224. 拳=174.177. 銓=187.205. 痊=178.172. 顴=249.175. 鰓=187.108. 筌=218.226.										
<ㄩㄨ /	卷=168.247. 奎=175.254. 鬚=241.187. 拴=210.161. 銓=224.121. 侷=168.222. 犬=164.252. 蹇=189.244. 醜=238.199. 拴=206.209.										
<ㄩㄨ /	媿=212.207. 捲=218.104. 眷=224.065. 駮=236.104. 罐=245.202. 齒=246.212. 罐=248.189. 姪=206.116. 璩=222.190. 詮=224.112.										
<ㄩㄨ /	線=234.210. 蠱=249.163.										
<ㄩㄨ \	犬=164.252. 綫=227.101. 剛=170.182. 獸=172.202. 瑁=214.110. 璩=249.070. 沃=203.081. 圈=176.233.										
<ㄩㄨ \	勤=196.085. 券=168.233. 拳=210.162. 拴=210.121. 拳=218.243.										
<ㄩㄨ \	遠=215.231. 遠=228.095. 嶮=209.110.										
<ㄩㄨ /	群=184.115. 裙=184.200. 窘=209.103.										
<ㄩㄨ /	苜=203.124. 苜=170.198. 苜=224.114. 蛩=219.188. 惇=217.070. 邛=202.084. 璩=234.099. 蕞=242.200.										
<ㄩㄨ /	蕞=230.189. 苜=222.114. 苜=214.204. 軛=224.118. 蕞=242.213. 柳=209.224. 趨=215.213. 筮=218.223. 標=233.213. 葵=223.179.										
ㄊ	ㄊ=163.163.										
ㄊ一	西=166.232. 希=167.198. 吸=167.108. 攜=196.226. 嚙=188.072. 嚙=196.235. 稀=181.125. 悉=177.120. 溪=183.203. 析=170.082.										
ㄊ一	蟋=193.181. 熙=186.179. 禮=193.072. 膝=189.165. 樓=180.207. 釐=194.231. 嚙=188.094. 兮=164.188. 犀=181.082. 晰=180.183.										
ㄊ一	羲=191.170. 畦=178.165. 曦=196.102. 債=185.175. 蜥=187.104. 扱=202.237. 熹=191.081. 奚=174.079. 盼=207.230. 鱸=249.076.										
ㄊ一	諺=195.214. 晞=177.227. 欸=213.216. 蹊=193.209. 樨=233.202. 嚙=244.069. 浙=178.088. 暫=222.213. 唏=174.068. 焜=178.109.										
ㄊ一	倏=216.093. 倏=221.099. 恹=206.197. 窳=234.179. 糲=218.232. 豨=228.081. 醜=241.081. 醜=248.123. 氫=210.068. 滸=210.087.										
ㄊ一	滸=230.082. 熯=237.094. 璩=246.243. 疝=207.220. 鄮=246.092. 嬖=221.071. 舊=241.114. 憇=209.169. 晞=218.192. 晒=214.180.										
ㄊ一	蠶=248.191. 蠶=249.114. 襁=226.080. 敷=233.224. 熯=244.107. 璩=214.119. 蠶=235.101. 係=205.230. 晒=206.190. 恣=206.191.										
ㄊ一	媿=209.093. 犀=209.106. 谿=193.198. 菴=215.105. 荇=219.111. 係=220.190. 權=229.223. 虺=235.106. 獫=238.181. 獫=238.182.										
ㄊ一	鷓=241.216. 駟=245.092. 驢=249.195. 邛=208.190. 悒=213.208. 悒=217.073. 熯=232.249. 闕=245.071. 猗=228.077. 磔=237.167.										
ㄊ一 /	習=178.223. 昔=169.245. 息=174.167. 悒=177.164. 悒=183.064. 錫=191.252. 龔=197.167. 熯=186.182. 蔗=187.086.										
ㄊ一 /	褶=193.183. 橄=192.202. 覘=228.068. 隰=238.245. 楊=227.252. 嶧=225.175. 虺=235.103. 齧=247.177. 腊=219.075. 褶=229.213.										
ㄊ一 /	熯=218.098. 謬=240.223. 錫=241.105. 故=209.246. 楷=217.182. 蕙=227.205. 瘳=230.179. 獫=234.095. 藪=238.079. 霽=243.123.										
ㄊ一 /	齧=245.082. 驢=246.121. 蟻=231.164.										
ㄊ一 \	喜=179.223. 洗=172.126. 徙=177.112. 璩=195.162. 鯉=196.206. 歷=225.162. 莛=231.117. 龔=248.166. 臬=207.086. 蟻=240.189.										
ㄊ一 \	繼=237.220. 繼=248.254. 陞=241.067. 醜=249.113. 匚=201.067. 豨=210.167. 認=235.169. 莛=237.199. 蕙=223.196. 洗=226.171.										
ㄊ一 \	駮=233.177.										
ㄊ一 \	細=178.211. 戲=192.184. 係=171.089. 系=168.116. 繫=195.180. 夕=164.105. 汐=166.193. 隙=187.216. 歛=190.249. 矽=170.191.										
ㄊ一 \	闊=241.190. 翕=181.191. 窳=205.165. 啞=205.253. 屬=248.168. 綈=223.098. 舛=205.174. 鄣=224.171. 醜=241.081. 釀=241.173.										
ㄊ一 \	瀛=222.103. 櫻=231.205. 鄣=246.092. 湯=188.243. 寫=219.087. 鑄=249.114. 卅=201.109. 邛=204.167. 鈞=215.251. 鑛=241.091.										
ㄊ一 \	鈞=215.250. 柁=224.093. 郤=211.253. 熯=226.191. 覷=231.207. 寫=235.077. 默=236.181. 謬=238.163. 號=240.186. 氫=204.121.										
ㄊ一 \	怙=206.206. 擗=217.098. 謬=226.249. 駮=247.204.										
ㄊ一 \	瞎=189.077. 蝦=189.188. 岫=202.194. 駮=224.225. 鍛=238.213.										
ㄊ一 /	暇=183.118. 峽=174.108. 轄=193.210. 霞=193.248. 俠=171.076. 狹=175.085. 狹=174.181. 匣=167.088. 呷=169.069. 遐=185.073.										
ㄊ一 /	狹=218.198. 狎=170.173. 瑕=183.229. 斜=177.215. 黠=195.092. 柙=172.106. 洽=214.193. 洽=172.162. 羣=223.163. 暇=226.245.										
ㄊ一 /	駮=243.186. 擗=221.161. 恰=210.122. 洽=203.207. 箎=214.220. 緝=234.218. 玲=210.187. 狹=212.069. 磳=230.192. 暇=235.186.										
ㄊ一 /	鯉=236.120. 蕞=238.069.										
ㄊ一 \	下=164.085. 夏=174.076. 嚇=192.126. 廈=183.072. 暇=183.118. 鑿=237.225. 芊=203.121. 欵=209.248. 鑿=243.103. 鷓=246.178.										
ㄊ一 ㄝ	些=168.199. 歇=183.178. 蠟=195.200. 蠟=231.178. 鴉=218.116. 襖=231.205. 嗜=220.206.										
ㄊ一 ㄝ /	協=168.243. 鞋=190.099. 斜=177.215. 脅=175.217. 諧=191.211. 邪=168.184. 偕=176.186. 誼=190.101. 挾=174.181. 絮=218.244.										
ㄊ一 ㄝ /	攜=196.226. 擗=194.094. 襖=188.069. 繼=245.233. 襖=246.072. 朕=215.070. 偕=221.113. 姪=201.192. 頗=231.190. 恰=206.092.										
ㄊ一 ㄝ /	協=206.219. 紕=208.068. 隼=209.090. 齧=249.161. 憎=221.106. 擗=221.178. 諧=222.186. 燻=226.195. 燻=237.095.										
ㄊ一 ㄝ \	寫=188.103. 血=166.229.										
ㄊ一 ㄝ \	謝=193.194. 械=177.241. 洩=172.170. 屑=174.104. 瀉=194.109. 懈=190.211. 卸=168.248. 泄=170.110. 蟹=195.201. 解=184.209.										
ㄊ一 ㄝ \	屨=177.080. 襲=193.182. 樹=186.107. 契=171.180. 駮=192.098. 廢=233.114. 濞=217.241. 澨=193.219. 燻=192.232. 櫻=183.164.										
ㄊ一 ㄝ \	綫=218.242. 蕘=237.252. 繼=178.216. 媿=216.183. 懈=233.099. 灑=233.247. 灑=242.099. 懈=234.094. 躑=248.195. 她=203.095.										
ㄊ一 ㄝ \	痲=210.201. 鞣=241.161. 齡=228.218. 襖=239.090. 懈=212.076. 懈=236.251. 齡=243.252. 世=202.103. 姪=202.182. 衿=207.248.										
ㄊ一 ㄝ \	槁=226.074. 龍=236.087. 屨=229.097. 拏=214.091. 揆=217.091. 醜=246.211. 蟹=248.197.										
ㄊ一 ㄝ /	消=174.248. 銷=190.080. 蕭=191.189. 灑=195.116. 宵=174.100. 道=179.112. 簫=196.219. 簫=194.173. 削=171.100. 硝=181.118.										
ㄊ一 ㄝ /	霄=190.093. 哮=173.253. 驍=197.187. 梟=177.250. 蟻=247.078. 枵=207.074. 醜=239.105. 鴉=236.166. 曉=228.249. 綃=223.096.										
ㄊ一 ㄝ /	嘍=185.204. 歛=226.099. 灑=230.070. 然=210.110. 猶=230.161. 墟=211.183. 蟻=223.234. 瘳=218.176. 懷=229.125. 炆=202.065.										
ㄊ一 ㄝ /	唱=203.226. 穉=237.180. 洩=207.109. 洩=210.081. 瘳=218.180. 前=223.191. 誚=228.093. 曉=234.234. 歛=240.167. 穉=244.087.										
ㄊ一 ㄝ /	醜=245.100. 齧=247.227. 醜=249.071. 瘳=209.117. 噪=212.170. 宰=218.219. 醜=246.114. 諱=240.226.										
ㄊ一 ㄝ /	學=190.199. 洩=207.109. 笄=211.066. 都=215.241.										
ㄊ一 ㄝ \	小=164.112. 曉=190.229. 筱=223.078. 篠=193.081. 謬=238.167.										

注音	字=字碼	字碼輸入法：先鍵入區碼(3位) + ● 鍵，再鍵入位置碼(3位) + ● 鍵									
ㄊ一ㄠˋ	校=174.213. 笑=175.186. 孝=167.181. 效=174.196. 酵=187.195. 嘯=188.083. 肖=168.118. 倣=179.203. 校=206.193. 燾=234.083. 踔=228.090.										
ㄊ一ㄡ	修=173.215. 休=165.240. 羞=178.219. 脩=178.231. 咻=171.166. 庠=206.186. 貅=224.090. 髡=236.112. 饒=243.175. 鴝=239.162. 滄=226.170. 楸=229.237. 絨=219.086. 秣=211.170. 鈇=228.184. 穰=231.116. 鏤=238.235. 滄=226.173.										
ㄊ一ㄡˇ	朽=166.180. 宿=177.074. 糶=234.200.										
ㄊ一ㄡˋ	秀=168.113. 繡=194.184. 鑄=196.195. 袖=179.083. 嗅=182.229. 宿=177.074. 臭=175.228. 綉=249.215. 琇=214.113. 溴=183.205. 岫=169.166. 珣=210.181. 平=201.167. 殞=226.104. 穉=231.204. 媿=235.105.										
ㄊ一ㄠ	先=165.253. 仙=165.080. 掀=177.200. 鮮=194.065. 饒=197.214. 饒=190.230. 媿=169.107. 熾=244.067. 儉=233.162. 躑=247.095. 銛=228.121. 袖=170.196. 鐵=239.068. 枯=207.091. 氈=203.073. 醜=243.178. 媿=233.087. 仝=201.106. 仝=201.119. 妣=201.208. 枕=204.220. 忱=202.224. 潤=230.071. 灑=249.108. 祔=172.230. 僂=220.185. 嗎=225.072. 薈=227.208. 襪=238.115. 靡=244.071. 襪=247.253. 瑛=210.185.										
ㄊ一ㄠˇ	賢=189.229. 閒=182.162. 嫌=182.251. 咸=171.119. 鹹=196.208. 弦=169.182. 銜=187.206. 絃=178.205. 嫵=188.095. 嫵=249.220. 涎=178.067. 咽=176.229. 舷=178.236. 閑=182.126. 痲=237.119. 誠=235.163. 蛟=215.125. 憫=229.167. 鵠=248.112. 嫵=212.230. 葳=223.186. 絃=208.086. 蝦=219.184. 穢=230.242. 茲=234.071. 穰=244.121. 鵬=248.113. 艇=212.161.										
ㄊ一ㄠˇ	險=192.073. 鰓=197.227. 鮮=194.065. 癖=197.126. 鮮=196.246. 銑=187.209. 葵=239.251. 跣=224.110. 嶮=233.100. 蜺=184.195. 姪=206.104. 眇=221.075. 幪=241.254. 獮=234.096. 獮=237.100. 獵=247.232. 筭=218.230. 鞣=248.080. 狝=210.064. 炆=210.118. 漆=238.121. 榭=221.163. 躑=248.122. 躑=248.235. 紗=215.212. 擻=242.066. 談=227.066.										
ㄊ一ㄠˋ	縣=191.164. 現=178.123. 線=189.117. 限=173.173. 憲=190.203. 獻=196.109. 羨=184.114. 陷=179.180. 腺=184.162. 餡=192.096. 蠅=184.195. 寔=179.065. 霰=196.197. 倪=205.228. 倪=185.183. 岫=174.115. 睨=213.171. 睨=218.189. 賺=238.177. 艦=246.087. 錦=232.124. 混=210.098. 濃=242.101. 親=223.086. 媿=209.098. 擻=229.182. 鎔=235.236. 葵=206.118.										
ㄊ一ㄠ	心=164.223. 新=183.115. 辛=168.175. 薪=193.126. 欣=170.089. 馨=190.078. 馨=196.201. 鑫=248.202. 莘=178.241. 忻=205.081. 歆=221.245. 芯=170.228. 昕=169.253. 訢=179.096. 鈇=220.099. 昕=207.231. 焮=216.096. 歆=229.116. 忻=202.227. 忻=202.187. 嗽=233.070.										
ㄊ一ㄠˇ	尋=180.077. 鄞=232.086. 杳=204.223. 樽=233.175. 樽=240.216.										
ㄊ一ㄠˋ	佻=201.179.										
ㄊ一ㄠˋ	信=171.072. 豐=198.093. 芯=170.228. 焮=218.092. 譽=244.181. 躑=234.242. 凶=201.199. 妍=202.187. 燧=222.118. 汛=202.088.										
ㄊ一ㄠ	鄉=182.109. 相=172.219. 香=173.187. 箱=189.099. 湘=180.240. 襄=193.184. 鑲=198.094. 廂=180.091. 驤=249.179. 緇=230.231. 籜=235.082. 壤=196.236. 鑲=247.238. 標=245.210. 箱=223.185. 獲=244.072.										
ㄊ一ㄠˇ	詳=184.212. 詳=178.187. 降=173.176. 翔=181.190. 度=171.214.										
ㄊ一ㄠˋ	想=183.081. 響=197.084. 享=168.201. 餉=187.232. 饗=197.087. 養=243.208. 饗=249.089. 昂=209.214.										
ㄊ一ㄠˋ	巷=171.209. 向=166.086. 相=172.219. 像=185.179. 項=182.181. 象=182.072. 橡=190.243. 嚮=194.081. 羸=233.184. 蠻=240.206. 蒼=223.221. 關=238.239. 蟻=240.199. 袂=240.215. 鏡=245.065. 鄉=182.109. 恂=206.208. 濠=230.077. 鯨=248.095.										
ㄊ一ㄠ	輿=191.179. 星=172.080. 猩=181.086. 腥=184.123. 馨=196.201. 惺=180.105. 駢=239.088. 煇=222.122. 瑗=222.188. 駢=208.096. 埕=209.083. 鯉=223.232. 鯉=238.124. 鱗=249.178.										
ㄊ一ㄠˋ	行=166.230. 形=167.206. 型=171.172. 刑=166.068. 邢=168.183. 陞=176.164. 剛=178.186. 剛=228.120. 錫=239.079. 例=203.182. 衍=210.120. 沂=207.173. 衍=211.110. 鏗=232.123. 濠=237.080.										
ㄊ一ㄠˋ	省=172.217. 醒=191.244. 擻=236.236. 涪=217.251.										
ㄊ一ㄠˋ	行=166.230. 興=191.179. 性=169.202. 幸=169.175. 姓=169.109. 杏=167.246. 倅=173.198. 悻=177.162. 苻=211.174. 倅=212.210. 蒼=215.099. 涪=213.229.										
ㄊㄨ	須=182.183. 需=187.221. 虛=181.234. 鬚=197.189. 噓=188.078. 墟=188.086. 戌=166.166. 宵=173.069. 訃=176.088. 吁=166.083. 歎=233.223. 盱=205.119. 婁=229.089. 縐=244.172. 殂=209.252. 吁=202.249. 响=203.230. 稽=221.215. 嫵=236.210. 鑄=247.104. 歎=207.100. 隹=208.216. 稽=227.070. 縐=230.233. 蜻=231.173. 頤=235.083. 驢=247.161. 鸕=247.168. 誇=209.213. 頓=216.243. 擻=217.099. 糶=230.224.										
ㄊㄨˋ	徐=174.125.										
ㄊㄨˋ	許=179.092. 栩=174.221. 胸=183.214. 咻=171.166. 詡=224.072. 辱=208.223. 姁=204.074. 涓=217.250. 誦=235.165. 誦=235.218. 鄒=232.089. 翺=210.183. 煦=216.114.										
ㄊㄨˋ	序=167.199. 繡=196.242. 蓄=187.087. 緒=186.252. 敘=177.212. 絮=181.182. 旭=166.176. 恤=171.242. 卹=168.249. 醜=179.164. 婿=180.066. 畜=175.098. 油=172.174. 沓=201.238. 恤=203.196. 愴=221.102. 激=226.169. 養=242.204. 瑣=185.122. 茅=205.185. 奠=240.172. 賊=232.216. 勳=212.109. 勳=177.229. 誑=219.216. 饒=249.091. 爐=210.119. 悵=204.161. 埕=209.084. 竅=223.067. 瞞=237.124. 鉞=228.176. 杼=205.069. 响=206.243. 睽=226.226.										
ㄊㄨˋ	薛=193.167. 靴=185.117. 噓=190.187. 學=233.102. 吹=202.123.										
ㄊㄨˋ	學=190.199. 穴=165.222. 譽=248.230. 譽=244.205. 誓=228.096. 譽=237.098. 譽=237.079. 學=233.080.										
ㄊㄨˋ	雪=179.183. 鱗=247.171.										
ㄊㄨˋ	血=166.229. 雪=179.183. 穴=165.222. 削=171.100. 翹=224.101. 沅=204.239. 諳=238.126. 峽=204.092. 袂=215.179.										
ㄊㄨˋ	宣=171.197. 軒=176.097. 喧=179.217. 瑄=222.177. 萱=184.169. 喧=183.121. 璫=192.165. 儂=228.235. 謔=191.220. 墳=220.228. 孌=233.083. 摺=217.085. 翺=242.191. 誼=235.126. 愴=217.074. 响=174.207. 鎗=238.223. 霽=246.195. 梢=213.204. 煖=183.220. 慕=223.197. 悵=217.080. 佻=202.105. 咄=204.204. 鎗=232.109. 媿=216.197. 襪=234.174. 蝮=231.161. 蠟=242.224. 贖=244.117.										
ㄊㄨˋ	玄=165.200. 旋=177.219. 懸=196.097. 漩=186.120. 璇=230.162. 璿=194.123. 佻=202.102. 炫=204.075. 璇=214.111. 琰=207.203. 媿=225.122. 誼=231.214. 還=193.217. 縣=191.164. 蛻=223.237.										
ㄊㄨˋ	選=191.239. 喧=205.250. 烜=210.106.										
ㄊㄨˋ	炫=172.175. 絢=181.186. 漩=186.120. 眩=175.116. 沅=204.240. 渲=180.232. 旋=177.219. 响=214.173. 棺=221.201. 龔=229.192. 鉉=185.098. 銜=215.177. 旋=231.124. 駟=239.096. 駟=236.084. 鏤=243.097. 眩=206.236. 援=221.221. 炫=215.180. 旋=237.209. 誼=247.088. 贊=248.069.										
ㄊㄨˋ	勳=190.177. 薰=194.200. 燻=194.116. 熏=226.192. 醜=197.072. 岫=206.125. 曛=239.219. 焜=214.079. 獮=237.101. 纏=244.174. 臘=240.161. 薰=231.101. 勳=179.212. 曛=242.123.										
ㄊㄨˋ	尋=180.077. 巡=168.181. 詢=184.223. 循=180.096. 旬=166.175. 馴=185.165. 濶=188.241. 詢=210.177. 罇=240.195. 詢=172.172. 荀=175.251. 徇=171.224. 恂=206.203. 詢=206.125. 詢=209.236. 燿=234.075. 璿=194.123. 紉=208.074. 鄒=208.189. 罇=248.088. 楸=226.098. 摺=229.180. 杵=204.232. 响=206.079. 杵=234.103. 櫛=233.206. 葶=235.067. 暱=229.064.										
ㄊㄨˋ	訊=176.084. 訓=176.086. 迅=168.179. 遜=187.185. 殉=174.238. 馴=185.165. 徇=171.224. 巽=180.083. 汛=166.196. 薰=191.184. 噤=229.065. 徇=203.192. 選=188.242. 譚=241.163. 洵=211.237. 駿=241.218.										
ㄊㄨˋ	兄=165.083. 兇=165.251. 胸=175.221. 凶=164.191. 洵=166.073. 洵=172.164. 恂=202.226. 响=206.070. 恂=206.204.										
ㄊㄨˋ	雄=182.175. 熊=186.181. 袖=224.092.										
ㄊㄨˋ	龔=229.192. 龔=219.219.										
ㄊㄨ	乚=163.164. 之=164.167. 知=170.190. 隻=176.166. 織=194.180. 支=164.228. 枝=170.075. 汁=165.196. 只=165.117. 岐=167.115. 芝=170.219. 脂=175.215. 肢=170.207. 蚩=187.106. 祇=172.233. 樞=177.247. 祇=175.173. 氏=164.243. 枳=207.076. 祇=173.079. 鴟=236.174. 卮=165.103. 摺=221.165. 祇=207.252. 跬=219.244. 氾=170.124. 鴟=232.232. 技=203.091. 祇=210.242. 樞=226.067. 臍=208.089. 技=211.220. 柳=217.216.										
ㄊㄨˋ	直=170.189. 職=194.190. 質=189.232. 值=173.200. 植=180.211. 執=176.245. 殖=180.222. 擲=194.089. 姪=171.191. 侄=203.187. 踣=240.249. 蟄=238.104. 躑=197.173. 桎=209.232. 埴=212.178. 種=222.249. 摭=186.084. 繫=237.222. 株=207.080. 植=218.106. 程=214.199. 摺=239.209. 靈=228.216. 熱=229.122. 穢=233.190. 臍=234.232. 價=239.206. 蠟=240.205. 裹=219.206. 瓠=222.191. 媿=229.091. 職=247.072.										

注音	字=字碼	字碼輸入法：先鍵入區碼(3位) + ● 鍵，再鍵入位置碼(3位) + ● 鍵									
ㄅ	只=165.117. 指=171.252. 紙=175.200. 止=164.238. 旨=166.174. 址=167.125. 徵=188.120. 祇=172.233. 趾=179.107. 祉=172.231. 咫=171.164. 枳=207.076. 脂=224.173. 悒=206.199. 址=203.084. 阯=203.175. 芷=170.233. 茀=220.176. 軹=220.064. 疚=210.197. 陴=209.211. 底=202.116. 坻=202.170. 徽=242.218. 址=209.242. 沚=214.067. 漦=222.086.										
ㄅˊ	至=166.220. 制=168.238. 治=170.118. 志=167.211. 製=187.115. 致=173.080. 置=184.109. 智=180.188. 秩=175.180. 誌=187.120. 稚=184.088. 質=189.232. 峙=171.207. 緻=189.111. 幟=188.109. 滯=186.162. 摯=188.176. 窒=178.191. 炙=170.165. 痔=178.169. 雉=185.110. 識=195.209. 憶=236.228. 痣=181.105. 輕=184.254. 鷺=245.099. 帙=204.111. 陟=212.070. 知=170.190. 真=221.073. 伎=202.219. 柁=209.232. 贖=197.174. 蛭=181.237. 贊=240.244. 鷺=247.193. 屋=203.218. 鑽=248.075. 豸=203.164. 痔=206.182. 彘=216.244. 獬=214.100. 時=214.122. 紕=226.217. 紕=214.233. 鯉=242.245. 郵=208.187. 銓=228.126. 僭=212.095. 跬=224.106. 遭=232.080. 銛=232.120. 櫃=242.087. 秩=215.186. 鷺=246.126. 澗=213.244. 浙=210.166. 櫃=244.126. 脛=211.108. 脛=230.253. 蠓=238.112. 控=206.217. 淫=207.163. 規=228.069. 庠=206.183. 鳩=236.173. 泄=208.179. 猊=214.249. 舜=219.085. 駮=236.100. 祗=210.236. 誓=224.066. 鳩=236.168.										
ㄅˊ	渣=180.237. 扎=164.227. 渣=179.229. 楂=221.211. 查=172.100. 龔=249.102. 相=207.072. 齧=234.116. 担=204.188. 挖=206.225. 檣=229.215. 請=240.225.										
ㄅˊ	扎=164.227. 札=165.190. 紮=178.207. 聞=185.104. 炸=172.181. 雷=232.173. 鏘=238.212. 晰=208.245. 劓=227.090. 蝥=215.172. 謔=243.067. 蠱=249.168.										
ㄅˊ	眩=175.119. 渣=180.237. 鮐=236.122. 厓=202.117. 若=208.120.										
ㄅˊ	榨=186.094. 柵=172.093. 炸=172.181. 詐=182.066. 乍=165.069. 搾=183.099. 炸=179.075. 昨=169.081. 蜡=227.220. 吒=166.092. 漾=222.075. 炸=175.164. 醮=238.202. 鮐=236.122. 疝=210.198. 籍=237.192.										
ㄅˊ	遮=190.066. 整=193.177. 哲=213.174. 姬=225.119.										
ㄅˊ	折=167.233. 哲=173.245. 摺=186.080. 懼=196.224. 褶=193.183. 謫=194.214. 輒=187.179. 摘=186.075. 轍=194.225. 懼=225.205. 誓=184.189. 礎=230.198. 毛=201.071. 誓=248.066. 哲=213.174. 鮠=241.198. 則=203.115. 恣=213.081. 磔=207.243. 誓=240.237. 蚪=208.167. 鸛=248.225. 誦=249.077. 璜=242.115.										
ㄅˊ	者=170.204. 緒=189.234. 緒=235.227.										
ㄅˊ	這=179.111. 浙=174.253. 蔗=189.169. 鷓=197.194. 柘=207.067. 宅=166.118. 擇=236.250. 焯=210.112. 鸛=238.091.										
ㄅˊ	著=181.219. 遮=190.066. 暫=213.174. 姬=225.119.										
ㄅˊ	摘=186.075. 齋=194.078. 齋=187.244. 擇=209.199.										
ㄅˊ	宅=166.118. 翟=187.067.										
ㄅˊ	窄=175.182. 窄=204.104.										
ㄅˊ	債=182.197. 寨=185.235. 祭=178.189. 責=179.100. 瘵=234.113. 皆=214.185.										
ㄅˊ	朝=180.194. 昭=169.219. 昭=172.076. 召=165.108. 著=181.219. 廟=188.074. 釗=176.120. 韶=232.207. 韶=224.184. 晁=174.208. 肅=207.223. 籍=238.233. 韶=204.079.										
ㄅˊ	著=181.219.										
ㄅˊ	找=167.228. 沼=170.104. 爪=164.246. 茭=219.168. 瑤=226.209.										
ㄅˊ	照=183.211. 趙=187.175. 召=165.108. 置=184.110. 兆=165.252. 肇=187.070. 詔=182.064. 晁=174.208. 笱=211.069. 權=194.103. 昭=172.183. 霽=228.189. 狝=207.197. 棹=180.205. 筓=227.085. 輶=243.228. 垓=206.085. 旆=217.125. 嬰=233.188.										
ㄅˊ	周=169.080. 週=182.103. 州=166.123. 洲=172.119. 舟=166.224. 粥=181.176. 調=231.234. 嗚=176.231. 整=237.121. 諱=246.078. 輶=224.122. 弼=216.118. 駟=241.184. 鷗=239.163. 洵=207.124. 涓=214.069. 鉶=228.170. 玗=210.186. 侗=213.080. 輶=232.077. 倫=203.197. 媼=212.219.										
ㄅˊ	軸=182.098. 妯=169.111.										
ㄅˊ	帚=169.170. 肘=168.121. 調=222.226. 歸=243.202.										
ㄅˊ	畫=177.222. 號=189.075. 宙=169.122. 紂=172.244. 縗=191.168. 曹=171.096. 咒=169.071. 繇=237.217. 髡=226.215. 籀=195.179. 咄=206.067. 酌=212.064. 憊=228.240. 柚=204.166. 曹=173.072. 囑=233.066. 駟=232.203.										
ㄅˊ	詹=184.226. 沾=170.103. 詹=194.164. 氈=192.214. 雲=192.076. 旃=209.208. 讒=196.184. 鱣=248.214. 覬=219.209. 遭=238.194. 柅=209.234. 鷓=248.222. 驢=248.083. 占=165.101. 帖=203.225. 饋=246.118. 鈇=224.185. 帖=219.218. 詹=238.076. 譚=244.206.										
ㄅˊ	展=174.105. 斬=177.217. 齋=183.248. 輶=193.211. 振=221.170. 蕘=185.241. 璣=218.126. 蕘=248.213. 醜=232.092. 鮎=228.204. 樺=233.205. 駮=240.082. 蹶=238.187. 蹶=229.090. 棍=226.094. 樺=233.210.										
ㄅˊ	沾=166.251. 沾=190.212. 沾=175.184. 暫=188.200. 占=165.101. 棧=180.204. 顛=197.184. 湛=180.239. 綻=186.236. 暫=241.069. 蘸=197.217. 戲=235.089. 轡=243.088. 轡=232.074. 僂=212.078.										
ㄅˊ	真=175.117. 針=176.119. 珍=172.195. 貞=173.115. 偵=176.187. 禎=186.213. 斟=183.114. 箴=189.101. 砧=175.122. 甄=186.194. 臻=191.178. 楨=183.169. 榛=186.100. 診=182.069. 藁=227.184. 臻=222.176. 濼=222.076. 礎=226.236. 胗=208.101. 鍼=238.211. 鍼=249.122. 嬪=216.204. 診=232.208. 蕘=240.171. 禎=230.208. 標=233.215. 澮=230.087. 滅=222.178. 漬=224.162. 賁=216.213. 蕘=227.191. 蕘=238.192. 蕘=244.167. 鷓=246.184. 禎=216.179.										
ㄅˊ	診=182.069. 枕=170.069. 疹=175.108. 軫=220.072. 診=210.193. 診=215.191. 禎=191.166. 禎=230.210. 診=214.236. 鬣=245.104. 診=210.212. 黠=247.200. 軫=243.091. 軫=204.186. 枕=202.232. 笱=211.071. 絳=223.097. 祲=218.211. 賁=221.199. 縷=234.221. 黠=236.180.										
ㄅˊ	鎮=194.237. 陣=176.125. 振=174.182. 震=190.095. 賑=187.172. 朕=174.211. 枕=170.069. 鳩=190.125. 搗=217.095. 猷=215.242. 朕=214.168. 娠=174.087. 娠=205.224. 控=206.214. 椌=209.218. 娠=223.227. 娠=213.180. 詎=228.074. 隲=229.189.										
ㄅˊ	張=177.105. 章=179.185. 彰=185.252. 漳=186.115. 樟=188.204. 璋=188.253. 獐=186.188. 璋=225.107. 璋=229.198. 鄣=228.104. 蟻=193.173. 鯨=247.170. 樟=225.197. 僮=220.180. 璋=225.096. 驢=246.161. 漳=232.082.										
ㄅˊ	長=170.248. 掌=180.120. 漲=186.166. 仇=201.083. 鞣=239.065.										
ㄅˊ	丈=164.086. 仗=165.077. 帳=177.098. 障=187.217. 賬=189.227. 脹=181.200. 杖=167.250. 漲=186.166. 長=170.248. 幢=185.243. 瘡=191.096. 嶂=225.163. 杖=201.233. 障=234.125. 杖=208.072.										
ㄅˊ	爭=170.167. 征=169.186. 蒸=187.093. 暉=184.067. 徵=188.120. 掙=177.195. 箏=186.229. 正=165.191. 怔=169.195. 狰=178.117. 錚=191.254. 嶝=177.087. 諍=189.216. 癢=196.112. 鉦=224.178. 蒸=210.109. 蒸=234.195. 証=204.077. 疔=207.179. 埤=212.201. 聃=215.066. 丁=164.066. 疔=210.207.										
ㄅˊ	整=190.227. 拯=172.064. 丞=201.161. 撥=229.179. 紉=205.169.										
ㄅˊ	鄭=190.071. 正=165.191. 證=195.210. 政=172.070. 証=181.253. 疔=175.103. 掙=177.195. 帽=180.086.										
ㄅˊ	珠=175.093. 朱=166.182. 諸=189.209. 株=174.232. 瘞=189.222. 瘞=181.239. 瘞=175.252. 殊=178.185. 誅=184.221. 殊=187.203. 侏=168.220. 洙=207.120. 滄=239.245. 瘞=208.188. 瘞=242.085. 瘞=242.076. 殊=214.190. 諸=195.197. 殊=218.249. 殊=219.200. 瘞=231.210. 瘞=239.125. 瘞=246.064. 瘞=227.216. 瘞=239.115. 瘞=242.208.										
ㄅˊ	竹=166.203. 築=191.118. 逐=179.118. 燭=192.235. 燭=242.226. 筓=181.174. 笠=170.199. 兪=165.186. 躑=196.189. 軸=182.098. 密=210.249. 逐=231.098. 竿=208.067. 燭=219.239. 燭=247.176. 灑=248.173. 蠟=249.166. 莠=211.122. 筆=234.196. 軸=165.068. 屬=196.221. 煮=181.078. 燭=197.241. 貯=182.074. 瘞=178.090. 瘞=198.102. 著=181.219. 塵=236.175. 拄=169.214.										
ㄅˊ	瘞=222.201. 斷=248.240. 疔=210.224. 瘞=216.071. 瘞=248.167. 寺=206.095. 罪=211.091. 瘞=248.241. 汙=205.070. 貯=210.205.										
ㄅˊ	住=166.237. 著=181.219. 助=167.085. 注=170.096. 祝=175.172. 駐=190.110. 註=181.249. 柱=172.087. 蛀=179.069. 鑄=197.177. 炷=207.174. 苧=173.082. 佇=166.238. 箸=186.230. 杼=170.086. 紉=214.226. 翥=227.125. 宁=201.114. 祝=207.077. 苧=214.243. 鼻=224.231. 疔=210.195. 苧=215.119. 鈇=224.175. 紉=214.228. 瘞=216.240. 駐=219.241. 駐=220.075. 瘞=229.236. 塵=236.176. 瘞=239.224. 瘞=207.103. 誦=231.217.										
ㄅˊ	爪=167.236. 獠=190.226. 髮=239.102. 獠=236.249.										
ㄅˊ	爪=164.246.										
ㄅˊ	捉=174.187. 桌=174.224. 涿=178.103. 棹=180.205. 糶=237.178.										

注音	字=字碼	字碼輸入法：先鍵入區碼(3位) + ● 鍵，再鍵入位置碼(3位) + ● 鍵									
ㄉㄨㄛˊ	卓=168.244. 茁=173.095. 濁=191.066. 拙=169.229. 濯=192.222. 酌=176.117. 灼=168.096. 著=181.219. 啄=176.214. 鑄=197.078.										
	擢=192.194. 琢=181.090. 詠=231.216. 倬=208.211. 斲=229.193. 斲=217.124. 稅=213.191. 稼=217.184. 焯=218.090. 鑿=227.223.										
	踔=232.064. 鷲=247.191. 鈞=201.223. 鈞=201.254. 斫=172.072. 糕=230.203. 筐=234.185. 淀=210.085. 櫻=217.186. 誼=240.232.										
	鑿=235.231. 皁=212.126. 霽=223.107. 獸=236.239. 蠟=244.199. 灼=201.202. 刻=208.236. 灑=244.097.										
ㄉㄨㄛˊ	拽=171.251.										
ㄉㄨㄛˊ	拽=224.109.										
ㄉㄨㄛˊ	拽=171.251.										
ㄉㄨㄛˊ	追=176.108. 錐=192.064. 椎=180.213. 佳=171.065. 騅=241.182. 騅=243.235. 睡=223.161. 鴿=239.169.										
ㄉㄨㄛˊ	炊=205.068.										
ㄉㄨㄛˊ	綴=186.243. 噤=188.089. 警=194.216. 緹=234.216. 惴=180.109. 綴=236.093. 種=226.240. 髓=227.167. 綴=247.112.										
ㄉㄨㄛˊ	專=177.077. 磚=191.106. 甞=173.066. 顛=195.070. 塹=225.087. 鄣=228.108. 鱗=247.173. 割=220.199. 嫗=225.109. 磚=230.170.										
	纂=237.190. 鸚=247.184. 膊=231.064. 蟬=240.196.										
ㄉㄨㄛˊ	轉=194.224. 轉=196.218.										
ㄉㄨㄛˊ	傳=182.199. 賺=193.200. 篆=189.102. 撰=188.182. 撰=242.252. 饌=245.087. 轉=194.224. 僕=185.182. 瑑=222.181. 縛=237.211.										
	隊=223.123.										
ㄉㄨㄛˊ	諄=189.206. 屯=164.217. 肫=170.210. 窰=207.254. 沌=205.207. 宅=202.189. 誼=215.201.										
ㄉㄨㄛˊ	準=183.199. 淮=173.227. 隼=212.071. 埤=212.173. 縵=227.098.										
ㄉㄨㄛˊ	稗=222.252.										
ㄉㄨㄛˊ	裝=184.203. 莊=178.248. 樁=188.206. 妝=167.169. 粧=249.219. 庄=201.220. 柑=213.206.										
ㄉㄨㄛˊ	裝=174.078.										
ㄉㄨㄛˊ	狀=170.172. 壯=167.167. 撞=188.178. 贖=249.186. 裝=214.089.										
ㄉㄨㄛˊ	中=164.164. 鐘=196.193. 終=178.215. 忠=169.190. 鍾=193.233. 衷=176.074. 忪=167.216. 盅=172.216. 蟲=238.110. 侖=201.177.										
	姘=202.184. 蕊=231.121. 柗=207.096. 燻=222.161. 侖=202.212. 舂=211.113. 忪=205.088. 籠=247.237.										
ㄉㄨㄛˊ	種=186.216. 腫=184.126. 塚=182.239. 腫=191.230. 冢=173.224.										
ㄉㄨㄛˊ	中=164.164. 腫=186.216. 重=173.171. 仲=165.242. 眾=178.179. 腫=216.216. 腫=181.070. 狎=203.100. 神=211.211. 僮=212.092.										
	腫=216.175. 腫=230.240.										
ㄉㄨㄛˊ	彳=163.165. 屹=166.089. 蚩=176.069. 癡=195.168. 痴=183.246. 嗤=182.225. 喫=179.240. 鄱=211.251. 贖=197.094. 答=178.199.										
	締=223.093. 鴿=236.174. 媿=220.247. 攜=225.219. 甌=218.171. 螞=238.090. 眇=214.178. 齡=245.189. 離=214.195. 貶=219.233.										
	諫=231.226. 瞞=234.119. 養=249.106. 鷓=248.117. 鷓=247.199.										
ㄉㄨㄛˊ	持=171.249. 池=166.192. 滙=191.240. 馳=185.163. 匙=176.205. 弛=166.162. 堰=188.085. 坻=203.251. 踟=189.243. 麓=227.087.										
	荇=211.179. 蚺=215.168. 簾=234.193. 蚺=211.206. 荇=208.122. 疥=210.198. 怙=202.225. 泚=203.089. 莖=211.162. 移=174.235.										
	峙=209.250. 粘=215.065. 貶=219.233. 移=224.098. 笱=227.078. 徑=229.119. 諛=238.161. 徑=216.246.										
ㄉㄨㄛˊ	尺=164.216. 齒=190.166. 恥=174.162. 呖=167.096. 侈=168.215. 襦=191.201. 數=217.221. 搦=221.182. 軋=211.191. 侈=206.202.										
	侈=206.222. 侈=206.106. 僂=216.094. 侈=228.164. 伏=201.173. 鱣=245.123.										
ㄉㄨㄛˊ	赤=168.170. 翅=175.205. 斥=165.184. 筋=182.189. 叱=165.119. 熾=191.075. 啞=179.215. 際=220.191. 敕=177.213. 眈=210.213.										
	揆=204.184. 鑪=245.085. 杼=209.222. 漱=232.083. 彳=201.076. 蹊=224.107. 莖=228.096. 驚=247.194. 亂=212.075. 癩=230.183.										
	銜=224.201. 哂=208.244. 漬=213.234. 痲=222.206. 滯=239.199. 戩=221.114. 擊=229.174.										
ㄉㄨㄛˊ	差=174.116. 插=180.161. 叉=164.101. 嗒=179.229. 艘=234.246. 噪=220.216. 扱=201.234. 杈=203.067. 僮=212.088. 隼=234.106.										
	鏟=241.096.										
ㄉㄨㄛˊ	查=172.100. 察=185.238. 茶=175.249. 搽=183.103. 槎=226.065. 鍤=238.208. 磻=226.237. 畚=208.104. 垵=206.081. 秬=205.164.										
ㄉㄨㄛˊ	踏=235.193.										
ㄉㄨㄛˊ	諄=184.210. 岔=167.195. 劑=171.098. 差=174.116. 汊=201.252. 衩=208.174. 蜡=227.220. 佻=203.178. 妣=201.205. 紉=208.076.										
ㄉㄨㄛˊ	重=168.174. 鍾=218.207. 董=215.115.										
ㄉㄨㄛˊ	拙=167.232. 摺=225.228. 糶=247.212.										
ㄉㄨㄛˊ	徹=185.253. 澈=186.171. 轍=194.225. 撤=186.077. 掣=180.119. 拆=169.092. 中=201.075. 沾=208.182. 誓=218.206.										
ㄉㄨㄛˊ	拆=169.238. 釵=179.166. 差=174.116. 傑=216.091.										
ㄉㄨㄛˊ	柴=174.227. 豺=176.091. 僮=190.171. 柴=214.194. 啖=220.215.										
ㄉㄨㄛˊ	藁=242.227. 袞=211.217. 囁=246.215.										
ㄉㄨㄛˊ	抄=167.219. 鈔=182.114. 超=182.087. 勦=182.211. 韶=204.112. 韶=204.162. 鈔=215.203. 剿=182.207. 翼=234.226.										
ㄉㄨㄛˊ	朝=180.194. 潮=188.233. 巢=177.095. 嘲=188.074. 泉=174.208. 樛=229.220. 輶=241.072. 鄭=228.113.										
ㄉㄨㄛˊ	炒=167.110. 炒=170.163. 韶=210.216.										
ㄉㄨㄛˊ	炒=211.102.										
ㄉㄨㄛˊ	抽=169.226. 瘻=234.111. 搗=221.177. 筈=234.197. 雙=244.108. 媼=212.219.										
ㄉㄨㄛˊ	愁=183.084. 仇=164.179. 籌=196.119. 綢=186.247. 酬=185.083. 稠=184.089. 紬=214.232. 躊=197.067. 躊=195.165. 惆=177.168.										
	稠=187.118. 儔=190.169. 鑿=248.065. 熇=236.219. 條=195.087. 籌=240.170. 嬌=236.212. 稠=217.212. 紉=218.246. 菹=219.172.										
	儔=236.229. 訓=224.069. 雥=236.080. 熇=239.253. 柎=209.238.										
ㄉㄨㄛˊ	丑=164.161. 醜=193.224. 瞅=226.228. 柎=204.216. 杼=204.228. 呶=202.124. 菹=215.112.										
ㄉㄨㄛˊ	臭=175.228. 簞=237.197. 漉=183.205. 殍=226.104. 熇=229.123.										
ㄉㄨㄛˊ	摻=186.085. 摻=196.101. 樞=217.192. 擔=242.238. 汕=203.166. 釧=232.126. 滄=216.248. 嫩=233.086. 樓=245.208.										
ㄉㄨㄛˊ	纏=196.241. 蟬=194.205. 禪=193.073. 饑=198.097. 饒=197.254. 滄=188.235. 蟾=195.202. 蟻=196.096. 嬋=188.096. 單=179.230.										
	漣=191.071. 塵=229.115. 孱=180.071. 劓=241.237. 彘=192.213. 濃=239.237. 濃=244.100. 贖=247.094. 鑿=249.085. 暫=234.168.										
	贖=247.239. 僂=224.247. 樑=217.205. 滙=218.082. 鋌=235.238. 熇=222.120. 衛=226.204. 纏=242.176. 囁=244.064. 鄭=244.226.										
ㄉㄨㄛˊ	產=178.163. 鑿=195.234. 闡=196.196. 劑=182.208. 葳=235.065. 嚙=229.067. 輾=246.216. 弗=203.177. 嶠=225.174. 輝=234.076.										
	韶=189.212. 驥=247.124. 幘=229.111. 纏=240.115. 滄=226.115. 箴=237.186. 灑=247.228. 昆=202.252. 譚=243.065.										
ㄉㄨㄛˊ	攬=196.098. 羸=196.243. 僂=195.095.										
ㄉㄨㄛˊ	噴=220.210. 琛=181.096. 瞋=189.081. 椰=215.235. 琛=231.237. 琴=217.199. 讀=238.175. 琳=231.225. 墳=221.167. 琛=212.174.										
ㄉㄨㄛˊ	陳=179.175. 沉=168.073. 晨=177.225. 臣=166.218. 塵=185.208. 辰=168.176. 娠=174.087. 忱=167.213. 沈=168.072. 宸=174.102.										
	誼=191.219. 熇=222.112. 莖=211.178. 陳=231.125. 櫟=229.231. 沆=215.089. 愷=217.066. 鈇=220.113. 鑿=238.106. 農=241.222.										
	鷓=247.188. 你=201.175. 隲=229.189.										
ㄉㄨㄛˊ	攬=213.119. 糞=234.167. 鏹=238.209. 柎=223.241. 摻=225.094. 踵=235.191. 膠=240.245.										
ㄉㄨㄛˊ	診=182.088. 稱=186.217. 襦=197.168. 櫟=196.104. 識=198.064. 疥=172.207. 巖=239.181. 嚙=241.240. 藪=244.195. 餽=239.184.										
ㄉㄨㄛˊ	昌=169.247. 倡=173.210. 猖=178.115. 娼=177.064. 閭=236.075. 薑=219.117. 鯢=196.073. 俚=173.206.										
	擊=246.208. 錙=235.249. 滄=214.064. 滄=218.168. 褫=227.251.										
ㄉㄨㄛˊ	長=170.248. 常=177.096. 場=179.245. 嘗=185.193. 裳=187.110. 償=192.118. 腸=184.122. 嫦=185.223. 鱣=249.090. 倘=177.117.										
	囁=192.124. 暮=181.231. 鎗=235.248. 糞=227.094.										
ㄉㄨㄛˊ	場=179.245. 廠=188.116. 敞=180.175. 償=190.251. 昶=206.235. 鉅=235.243.										
ㄉㄨㄛˊ	唱=176.219. 倡=173.210. 暢=186.090. 恆=177.163. 粵=212.074. 龔=239.067.										
ㄉㄨㄛˊ	稱=186.217. 撐=188.181. 瞠=191.101. 蟻=242.222. 偶=212.087. 櫻=236.247. 頰=235.185. 瑋=218.165. 樛=233.218. 鑿=244.254.										
	洑=210.097. 淸=212.191. 淸=217.209. 蒙=218.103. 窺=237.184. 嶠=212.246. 饒=245.089.										

注音	字=字碼	字碼輸入法：先鍵入區碼(3位) + ● 鍵，再鍵入位置碼(3位) + ● 鍵									
ㄟㄨㄛ	成=166.168. 程=181.123. 承=169.211. 盛=178.177. 乘=173.188. 誠=184.219. 呈=167.101. 城=171.176. 懲=195.103. 澄=188.225. 榕=190.237. 丞=165.224. 激=230.074. 楨=217.179. 醞=228.115. 成=209.104. 晟=209.212. 程=223.244. 廊=208.186. 埕=209.076. 振=213.163. 漬=217.254. 理=214.109. 成=215.117. 駮=245.093. 齋=211.111. 脛=215.073. 擗=217.087. 鹹=206.174. 鉞=228.168. 勝=220.230.										
ㄟㄨㄨ	逞=179.120. 騁=193.254. 悵=209.173. 慶=213.071. 逞=220.240.										
ㄟㄨㄛ	稱=186.217. 秤=175.175. 僮=212.087. 掌=218.103.										
ㄟㄨㄛ	出=165.088. 初=170.236. 齣=196.213. 齣=240.240.										
ㄟㄨㄛ	除=176.163. 儲=192.120. 廚=188.112. 鋤=190.083. 櫛=195.111. 鑷=194.250. 芻=175.236. 躑=195.220. 滁=222.081. 躑=247.093. 除=234.190. 糊=223.113. 蝮=223.239. 鉅=224.188. 蔭=227.193. 跌=184.249. 鷓=246.189. 幘=239.198. 獮=240.240. 誅=224.096. 瘡=226.201.										
ㄟㄨㄨ	處=179.066. 楚=183.161. 儲=192.120. 礎=194.166. 杵=170.083. 褚=187.117. 褚=180.216. 港=233.234. 樞=237.071.										
ㄟㄨㄛ	處=179.066. 觸=196.178. 畜=175.098. 絀=178.210. 轟=197.247. 黜=194.074. 傲=208.212. 怙=169.197. 播=221.122. 駁=192.211. 訛=219.220. 鄒=224.164. 觸=236.240. 亾=201.072. 豕=205.203. 泚=205.077. 嶲=218.162. 蹇=228.098. 潘=222.071. 僂=228.241. 觸=237.236. 忒=209.205.										
ㄟㄨㄨ	欸=217.219.										
ㄟㄨㄛ	戮=194.087.										
ㄟㄨㄛ	綽=186.239. 輾=189.249. 齧=197.198. 娼=216.189. 嚙=176.227. 憮=213.091. 獸=242.089. 齧=232.093. 焯=212.216. 嚙=222.197. 遶=220.078. 妮=209.092. 映=202.119. 玗=214.117. 磴=234.171. 賸=219.077. 婁=231.239. 擲=233.168. 嚙=245.197.										
ㄟㄨㄨ	腫=231.068.										
ㄟㄨㄨ	揣=180.162.										
ㄟㄨㄨ	喘=191.229. 噴=229.068.										
ㄟㄨㄛ	吹=167.106. 炊=170.164.										
ㄟㄨㄨ	垂=171.171. 鎚=194.241. 槌=186.108. 槌=221.180. 椎=180.213. 踵=182.171. 錘=193.232. 捶=180.168. 槿=221.222. 篁=189.105. 鬮=216.124. 渣=218.080. 僮=212.091. 垂=223.200. 緝=189.120. 婁=216.194. 腫=223.161. 勳=226.213.										
ㄟㄨㄛ	吹=167.106. 炊=170.164. 誣=235.170.										
ㄟㄨㄨ	穿=172.239. 川=164.116. 鏢=244.251. 氙=203.074. 瑋=222.184.										
ㄟㄨㄨ	傳=182.199. 船=178.238. 端=224.161. 椽=221.220. 畝=221.248. 端=235.175. 噴=229.199. 端=235.204.										
ㄟㄨㄨ	喘=179.221. 舛=166.223. 舛=211.182.										
ㄟㄨㄨ	串=166.234. 釧=179.169. 玊=203.107. 洵=202.064. 芥=201.203. 賄=228.085.										
ㄟㄨㄨ	春=172.075. 椿=221.207. 杵=204.215. 輻=235.207. 煇=218.089. 鑄=245.115. 嬌=216.199. 嗜=221.197. 鷗=245.170.										
ㄟㄨㄨ	純=175.194. 唇=174.066. 醇=190.074. 淳=178.069. 蕁=231.093. 鶉=196.076. 濟=226.122. 鎔=235.222. 醇=239.066. 脣=178.229. 鈞=233.163. 鯉=243.211.										
ㄟㄨㄨ	蠢=196.248. 蠢=221.101. 賄=235.189. 僮=212.098. 暮=223.216.										
ㄟㄨㄨ	窗=181.161. 創=179.208. 瘡=189.072. 窗=167.119. 燬=229.121. 戲=225.215. 攢=225.236.										
ㄟㄨㄨ	床=167.201. 幢=188.108. 撞=188.178. 撞=233.191.										
ㄟㄨㄨ	闖=194.244. 搶=183.109. 滾=226.180.										
ㄟㄨㄨ	創=179.208. 闖=194.244. 愴=183.091. 荆=203.212. 猶=222.175.										
ㄟㄨㄨ	充=165.082. 衝=189.196. 沖=168.082. 舂=178.234. 忡=202.221. 懂=188.165. 琿=207.207. 菴=208.114. 泚=210.069. 躑=240.251. 神=207.245.										
ㄟㄨㄨ	重=173.171. 崇=177.082. 虫=166.228. 蟲=194.206. 种=207.250. 狷=211.101. 蟬=231.192. 腫=220.163. 蛭=211.181. 蛭=214.161.										
ㄟㄨㄨ	寵=195.100.										
ㄟㄨㄨ	衝=189.196. 統=224.182. 撞=217.111.										
ㄨ	尸=163.166. 失=165.162. 施=172.073. 師=174.118. 詩=184.214. 濕=192.227. 溼=183.195. 獅=183.224. 屍=171.205. 蝨=189.190. 嘘=188.078. 虱=170.235. 尸=164.114. 汜=203.165. 誓=227.185. 施=223.173. 鳴=228.227. 郛=208.185. 澁=218.079. 絕=214.234. 鱗=246.176. 瀨=222.105. 鱗=246.198. 箴=230.214. 襪=238.119. 襪=249.072. 鱗=235.107.										
ㄨ	十=164.081. 什=164.176. 石=165.219. 時=174.201. 實=185.234. 食=173.185. 拾=172.066. 蝕=187.107. 碩=186.211. 射=174.103. 提=180.163. 蒔=227.194. 溼=218.065. 鮓=246.173. 塹=182.246. 祐=210.232. 颯=241.229. 鉅=224.198. 櫛=226.077. 浹=217.243. 滌=222.099. 尉=243.246. 寔=216.211.										
ㄨ	使=168.207. 始=169.108. 史=165.118. 駛=190.112. 矢=165.218. 屎=171.203. 豕=168.168.										
ㄨ	市=165.171. 昞=172.079. 事=168.198. 世=165.064. 士=164.104. 勢=182.213. 識=195.209. 室=171.199. 示=165.220. 試=184.213. 視=181.248. 式=166.161. 氏=164.243. 適=190.065. 釋=196.192. 飾=185.162. 侍=168.205. 誓=187.125. 逝=179.117. 嗜=182.221. 恃=171.238. 仕=165.075. 柿=172.085. 使=168.207. 誓=193.177. 弑=183.073. 噬=190.189. 拭=171.248. 鼓=179.097. 媿=216.186. 筮=184.098. 舐=175.231. 軾=184.253. 諡=235.172. 賞=219.234. 奘=188.093. 卮=202.230. 滛=233.245. 誣=235.168. 襪=246.075. 鈔=224.176. 撓=217.105. 鈔=228.173. 咩=208.252. 薑=230.250. 整=232.164. 謫=238.176. 遼=238.195. 簪=240.102. 鯉=245.108. 醜=245.186. 醜=224.109. 炊=210.114. 鯉=216.237. 徂=216.246. 誣=219.215. 戲=221.114. 提=231.201. 蠱=248.192.										
ㄨ	匙=176.205.										
ㄨ	殺=177.254. 沙=168.070. 紗=175.189. 砂=172.226. 莎=178.239. 斂=183.217. 鯊=195.084. 裳=184.198. 杉=167.252. 痧=218.175. 鑽=243.106. 鈔=232.221. 機=229.217. 鈔=210.163. 幟=213.070. 機=225.233. 蕻=231.113. 嘗=218.205.										
ㄨ	啥=212.163.										
ㄨ	儂=182.204. 纒=237.219.										
ㄨ	斂=183.217. 霽=192.075. 廈=183.072. 嘎=220.211. 敵=221.247. 簞=227.081. 嬰=227.124. 葦=219.103. 哂=216.108.										
ㄨ	奢=176.248. 睽=187.173. 麥=206.097. 樸=237.066. 譜=240.224.										
ㄨ	蛇=179.068. 舌=166.222. 莨=172.198. 余=202.101. 什=164.176. 撲=217.096. 銳=224.174.										
ㄨ	捨=177.203. 舍=170.217.										
ㄨ	社=170.192. 設=179.093. 射=174.103. 涉=175.065. 舍=170.217. 攝=196.225. 赦=179.106. 歛=190.249. 霽=197.101. 厘=205.248. 捨=214.105. 瀟=245.212. 設=231.081. 鞞=241.166. 駘=241.183. 拾=172.066. 葉=184.173. 提=209.200. 蝶=242.232.										
ㄨ	飾=191.122.										
ㄨ	般=187.235. 纒=242.181.										
ㄨ	曬=197.206. 晒=174.205. 纒=238.243. 殺=177.254.										
ㄨ	誰=189.214.										
ㄨ	燒=191.078. 稍=181.121. 梢=177.233. 艄=223.165. 捎=174.180. 鞘=209.122. 蛸=223.234. 菅=215.118. 筭=223.075. 膾=221.190. 髻=239.101. 鞘=228.102. 艄=241.205. 藉=235.075.										
ㄨ	杓=168.064. 韶=187.224. 芍=168.162. 勺=164.099. 瑤=207.208. 均=201.202. 韶=207.185.										
ㄨ	少=164.214.										
ㄨ	少=164.214. 紹=178.208. 哨=173.239. 邵=170.242. 召=165.108. 邵=202.115. 劬=202.111. 韶=215.184. 哨=218.188. 濼=230.076.										
ㄨ	收=166.172. 菽=211.167.										
ㄨ	熟=188.244.										
ㄨ	手=164.226. 首=173.186. 守=166.117. 轟=217.083. 艄=231.070.										
ㄨ	受=168.252. 售=176.226. 壽=185.216. 獸=195.126. 授=177.194. 瘦=189.071. 狩=172.188. 綬=186.254.										

注音	字=字碼	字碼輸入法：先鍵入區碼(3位) + ● 鍵，再鍵入位置碼(3位) + ● 鍵									
尸ㄉ	山=164.115. 扇=174.176. 衫=173.109. 杉=167.252. 刪=167.082. 珊=172.192. 矚=195.187. 舢=173.081. 煽=186.180. 潸=188.232. 刪=182.092. 姍=169.107. 芟=170.223. 苔=208.115. 搨=221.181. 緜=193.104. 穆=234.177. 挺=213.125. 熨=218.091. 獮=207.196. 笞=214.211. 劓=220.201.										
尸ㄉㄨ	閃=176.123. 陝=176.162. 睽=222.219. 睽=217.165. 親=231.206.										
尸ㄉㄨㄛ	善=181.189. 扇=174.176. 汕=166.194. 擅=190.213. 膳=191.175. 繕=194.181. 鄣=232.084. 煽=186.180. 訕=176.083. 單=179.230. 贖=196.186. 疝=170.183. 鱗=197.235. 騙=245.098. 禪=193.073. 埤=229.077. 嬪=233.081. 搽=213.108. 擻=225.223. 誦=238.173. 塔=229.082. 鈿=215.252. 釐=242.220. 舛=211.228. 舛=228.231.										
尸ㄉㄨㄛ	身=168.173. 深=178.096. 伸=166.249. 申=165.211. 紳=178.212. 呻=169.068. 信=171.072. 參=176.209. 蔘=231.120. 娠=174.087. 莘=178.241. 姓=210.192. 侏=203.194. 糶=208.069. 葎=223.222. 詵=224.077. 駮=236.103. 粦=234.080. 神=175.126. 神=207.093. 荀=207.107. 屾=201.217. 坤=207.202. 肫=208.091. 隄=202.088. 媪=204.080. 宰=209.112. 呻=210.209.										
尸ㄉㄨㄛ	神=175.171. 晷=172.198.										
尸ㄉㄨㄛ	沈=168.072. 審=188.102. 嬪=194.084. 藩=194.110. 諗=231.220. 讞=247.090. 矧=207.232. 晒=171.123. 窠=212.242. 瞿=237.123. 邗=203.169. 邗=247.084.										
尸ㄉㄨㄛ	憤=183.086. 腎=181.199. 滲=186.175. 甚=172.198. 蜃=184.194. 沁=168.071. 葺=223.184. 榭=221.210. 脈=178.233. 坤=204.189. 倭=205.236. 統=232.122.										
尸ㄉㄨ	商=176.211. 傷=182.203. 殤=188.220. 觴=194.210. 湯=180.246. 滂=226.185. 薛=231.078. 蟪=238.089. 謫=240.218. 驪=246.167.										
尸ㄉㄨ	嘗=189.224. 晌=174.206. 上=164.087.										
尸ㄉㄨ	上=164.087. 尚=169.124. 爨=245.220. 媪=206.115. 什=201.103.										
尸ㄉㄨ	裳=187.110.										
尸ㄉㄨ	生=165.205. 聲=193.110. 勝=179.211. 升=164.201. 牲=172.185. 昇=170.064. 甥=181.099. 笙=178.198. 陞=176.165. 洸=205.078. 鉉=224.200. 銑=241.230. 咄=202.162. 狝=205.100. 湜=218.084. 煊=218.100. 駟=243.239.										
尸ㄉㄨ	繩=195.183. 澗=191.073. 懼=233.122. 譏=244.208. 鱗=248.216. 湮=222.104.										
尸ㄉㄨ	省=172.217. 省=210.214. 洗=203.206. 筭=230.222. 省=212.102.										
尸ㄉㄨ	勝=179.211. 盛=178.177. 聖=184.116. 剩=179.209. 嶸=221.079. 乘=173.188. 購=193.203. 圣=201.111. 胔=219.235.										
尸ㄉㄨ	書=174.209. 輸=191.233. 殊=174.237. 舒=181.206. 梳=174.222. 蔬=189.173. 樞=188.207. 紓=211.086. 抒=167.231. 擻=239.210. 姝=206.103. 擻=229.204. 擻=225.221. 投=201.095. 棧=204.230. 殊=208.199. 練=223.089. 櫟=192.207. 袂=207.246. 較=215.223. 鴿=243.241. 種=242.207.										
尸ㄉㄨ	叔=168.251. 熟=188.244. 淑=178.081. 塾=185.209. 贖=197.171. 孰=177.069. 菽=181.224. 稂=210.237. 襦=242.237. 塙=212.200. 貸=214.090. 貸=228.097. 鸕=248.226. 醜=249.165.										
尸ㄉㄨ	數=188.198. 鼠=185.171. 屬=196.221. 暑=180.187. 署=184.112. 薯=193.166. 蜀=184.190. 黍=182.193. 廩=240.076. 漆=230.097. 諸=195.197. 鑣=249.201. 媪=212.231. 禮=246.073. 糴=242.173. 鷓=247.114.										
尸ㄉㄨ	術=179.078. 數=188.198. 樹=190.240. 束=167.244. 述=173.122. 署=184.112. 醫=189.221. 蔬=178.168. 恕=174.164. 庶=177.102. 曙=192.198. 墅=185.214. 漱=186.164. 倏=176.191. 戌=166.167. 澍=230.064. 備=223.111. 洸=204.245. 裋=223.242. 鈇=224.180. 討=216.215. 儻=241.236. 鎗=243.111. 鷓=245.125.										
尸ㄉㄨ	刷=168.234. 喇=212.124. 鮐=239.109.										
尸ㄉㄨ	耍=173.065.										
尸ㄉㄨ	說=187.161.										
尸ㄉㄨ	朔=174.210. 碩=186.211. 爍=195.123. 數=188.198. 鑠=197.224. 嘲=220.222. 率=178.118. 蟀=193.172. 帥=171.211. 擗=221.125. 灼=166.113. 槩=226.084. 節=230.216. 萌=227.183. 勺=164.099. 敕=213.214. 掣=221.120. 猓=230.124. 鏘=241.097.										
尸ㄉㄨ	擗=186.076. 衰=176.073. 縗=234.206. 媪=245.199.										
尸ㄉㄨ	用=165.207.										
尸ㄉㄨ	率=178.118. 帥=171.211. 擗=193.172. 响=206.079. 縗=237.210.										
尸ㄉㄨ	誰=189.214. 誰=219.079.										
尸ㄉㄨ	水=164.244.										
尸ㄉㄨ	說=187.161. 睡=186.206. 稅=181.124. 蛻=184.192. 悅=209.116. 浼=210.088. 祝=223.245.										
尸ㄉㄨ	梓=174.234. 門=173.172. 拴=172.067.										
尸ㄉㄨ	涮=178.082.										
尸ㄉㄨ	盾=172.222. 楯=221.227. 吮=167.109. 搯=217.112. 贖=235.183.										
尸ㄉㄨ	順=182.182. 舜=181.207. 瞬=192.254. 葺=235.072. 髻=243.195. 贖=234.118.										
尸ㄉㄨ	雙=194.249. 霜=193.247. 嬪=196.092. 艘=248.187. 驕=249.180. 鷓=247.185. 嫗=245.200. 纒=246.246.										
尸ㄉㄨ	爽=178.110. 壞=185.215. 壞=229.230. 湮=226.180. 懷=225.212. 縗=234.220.										
尸ㄉㄨ	灑=244.102.										
尸ㄉ	冂=163.167.										
尸ㄉ	日=164.233. 昶=211.210. 駟=228.212. 鉅=220.115.										
尸ㄉ	惹=183.083. 喏=216.111. 若=173.089.										
尸ㄉ	熱=188.246. 諾=217.252.										
尸ㄉ	饒=196.199. 糞=234.254. 媪=188.099. 槁=190.248. 蟻=194.204. 禱=240.210.										
尸ㄉ	擗=194.090.										
尸ㄉ	繞=194.182. 繞=235.208. 曉=232.171.										
尸ㄉ	柔=172.088. 揉=180.124. 騷=241.165. 蹂=191.228. 騷=235.202. 糶=221.214. 內=201.168. 糞=223.215. 糞=238.226. 騷=194.253. 騷=243.182. 鷓=245.162. 媪=216.198. 騷=231.172. 騷=245.113.										
尸ㄉ	糶=230.223. 糶=238.225. 糶=211.077. 糶=222.110.										
尸ㄉ	肉=166.215.										
尸ㄉ	然=181.077. 燃=191.085. 髻=190.119. 帖=215.163. 蚰=215.164. 袖=215.185.										
尸ㄉ	染=172.086. 冉=165.084. 髻=190.119. 冉=173.092. 玊=207.211. 燃=233.207. 哨=203.228. 媪=204.073. 媪=225.123.										
尸ㄉ	人=164.072. 任=165.244. 仁=164.175. 壬=164.208. 紆=211.081. 儿=164.073. 苙=205.198. 鉉=228.185.										
尸ㄉ	忍=167.212. 稔=184.090. 苙=175.246. 脛=219.080. 檢=217.194. 隄=209.244. 穀=215.101.										
尸ㄉ	任=165.244. 認=187.123. 刃=164.098. 鈎=182.185. 質=184.238. 軋=176.098. 衿=176.077. 紉=172.247. 妊=167.179. 恁=209.161. 刃=165.081. 刃=211.221. 軋=182.180. 軋=203.096. 質=239.166. 軋=201.216. 軋=203.116. 軋=215.224.										
尸ㄉ	擗=196.099. 擗=197.161. 擗=246.248. 勳=241.238. 灑=244.091. 瓢=197.123. 儻=241.235. 擗=244.109. 糞=245.241. 躑=248.196. 髻=249.182. 媪=247.247.										
尸ㄉ	曠=196.087. 曠=196.091. 曠=196.099. 曠=245.220.										
尸ㄉ	讓=197.253. 懷=244.074.										
尸ㄉ	拐=165.181.										
尸ㄉ	仍=164.180. 祔=203.114. 陝=220.125.										
尸ㄉ	拐=165.181.										
尸ㄉ	如=166.112. 儒=190.167. 孺=192.169. 茹=175.248. 蠕=196.175. 嚙=192.125. 濡=192.225. 襦=219.204. 襦=244.203. 鷓=239.167. 筍=218.227. 孺=240.125. 孺=246.093. 掣=209.178. 靈=240.184. 鉤=228.167. 嚙=239.220. 襦=194.119. 掣=206.180. 靈=235.081.										
尸ㄉ	乳=168.197. 汝=166.188. 辱=176.100. 擗=236.233. 女=164.107. 伽=203.199.										
尸ㄉ	入=164.074. 辱=176.100. 襦=191.200. 孺=192.169. 茹=175.248. 洳=207.118. 縗=234.208. 蓐=227.189. 滯=222.080. 鄆=224.166. 媪=221.064. 媪=220.217.										



注音	字=字碼	字碼輸入法：先鍵入區碼(3位) + ● 鍵，再鍵入位置碼(3位) + ● 鍵									
ㄉㄨㄛˋ	若=173.089. 弱=174.122. 箬=230.217. 倭=176.180. 蕪=242.107. 都=220.089. 籟=191.120. 蕪=227.192. 柁=221.216. 蕪=197.100.										
ㄉㄨㄛˋ	蕪=235.066. 綫=227.111. 矮=212.235.										
ㄉㄨㄛˋ	蕪=191.182. 藥=233.208. 藥=240.117. 蕊=216.251. 櫻=213.189.										
ㄉㄨㄛˋ	瑞=183.231. 銳=190.085. 芮=205.186. 睿=186.205. 蚋=211.194. 叟=232.251. 柄=204.217. 汨=203.085.										
ㄉㄨㄛˋ	壞=216.163. 搗=236.202. 摺=229.181.										
ㄉㄨㄛˋ	軟=179.110. 阮=168.191. 蠕=196.175. 奕=208.082. 蟻=231.171. 璫=240.065. 纒=230.228. 孺=242.125. 阮=204.210.										
ㄉㄨㄛˋ	擘=218.105.										
ㄉㄨㄛˋ	潤=188.237. 閏=182.124. 榴=233.219.										
ㄉㄨㄛˋ	容=174.101. 榮=186.097. 融=191.196. 溶=183.187. 絨=181.179. 熔=186.178. 戎=166.165. 蓉=187.084. 鎔=194.232. 茸=175.241.										
	榕=186.095. 絳=219.065. 嶸=192.175. 瑤=226.206. 彤=203.120. 絨=210.067. 絨=207.192. 灑=242.103. 茂=211.118. 焜=214.083.										
	嶸=244.198. 燦=239.252. 熒=221.068. 檣=226.096. 榕=235.121. 駢=236.099. 擊=236.110. 鯨=246.169. 鷗=247.183.										
ㄉㄨㄛˋ	冗=164.190. 茸=175.241. 訛=233.230. 借=216.095. 紉=220.068.										
ㄉㄨㄛˋ	ㄖ=163.168. 資=184.234. 茲=175.247. 滋=180.254. 歧=167.115. 姿=171.186. 咨=171.116. 孜=167.182. 諮=191.212. 贊=184.237.										
	茲=175.089. 輜=189.253. 淄=178.100. 齏=197.104. 緇=186.253. 孳=180.070. 姿=218.231. 髭=192.104. 磁=216.219. 齋=219.164.										
	磁=238.205. 鷲=245.172. 齏=236.183. 仔=201.211. 濱=233.250. 甯=205.114. 鄧=224.167. 鯨=243.207. 錕=192.069. 欸=224.094.										
	樞=217.196. 紫=228.186. 鷗=243.233. 齏=243.249. 姿=209.243. 紉=211.083. 嶸=213.064. 姿=214.198. 蟾=242.219.										
ㄉㄨㄛˋ	子=164.108. 仔=165.074. 紫=181.181. 梓=177.234. 籽=172.243. 滓=183.186. 籽=208.084. 警=184.228. 策=214.215. 秭=210.241.										
	肺=208.100. 苳=211.165. 呼=201.197. 籽=203.069. 芋=203.126. 些=206.073. 砵=205.161. 紉=216.066. 訛=224.073.										
ㄉㄨㄛˋ	自=166.219. 字=166.114. 恣=174.161. 漬=186.123. 皆=214.176. 孳=180.070. 劃=208.231. 藺=219.073. 載=219.072. 欸=202.238.										
	傳=208.209. 欸=210.126.										
ㄉㄨㄛˋ	子=164.108.										
ㄉㄨㄛˋ	黎=178.207. 匝=165.096. 哂=203.223. 唛=212.115. 喊=225.078. 玆=204.192. 鍾=224.196.										
ㄉㄨㄛˋ	雞=194.248. 咱=171.165. 砸=175.123. 僭=176.175. 轟=248.205. 礮=237.169.										
ㄉㄨㄛˋ	則=171.104. 實=179.100. 擇=190.220. 澤=191.065. 嘖=185.201. 窄=175.182. 昨=215.086. 昨=169.081. 幘=225.178. 笄=178.200.										
	蹟=240.243. 詐=208.181. 煎=216.231. 煎=223.193. 讀=240.233. 蟬=242.225. 賊=184.233. 蟹=242.229.										
ㄉㄨㄛˋ	怎=171.231.										
ㄉㄨㄛˋ	仄=164.183. 側=176.188. 晨=204.202. 仄=201.122. 稜=218.218.										
ㄉㄨㄛˋ	災=168.097. 裁=174.226. 哉=171.118. 濺=217.238. 賊=235.184.										
ㄉㄨㄛˋ	仔=165.074. 宰=174.095. 崽=216.230. 載=184.252. 緯=234.205.										
ㄉㄨㄛˋ	在=166.098. 再=166.065. 載=184.252.										
ㄉㄨㄛˋ	賊=184.233.										
ㄉㄨㄛˋ	遭=190.068. 糴=193.086. 躑=240.254. 償=220.183.										
ㄉㄨㄛˋ	繫=198.119.										
ㄉㄨㄛˋ	早=166.173. 霽=180.199. 澡=190.254. 藻=196.166. 蚤=176.068. 澡=237.106. 纒=242.178.										
ㄉㄨㄛˋ	造=179.121. 皂=168.109. 燥=192.234. 噪=190.184. 慥=225.209. 謾=196.183. 灶=168.095. 躁=196.188. 阜=203.113. 綫=244.214.										
	曠=240.084.										
ㄉㄨㄛˋ	鄧=185.081. 諷=238.164. 鄧=193.221. 誦=231.212. 啁=176.231. 擻=213.112. 戢=219.104. 陬=179.181. 驪=245.095. 鰓=243.200.										
	娶=217.197. 緇=227.105. 榷=217.180. 駟=215.234. 媯=220.250. 廢=243.244. 齏=248.161. 鷗=249.105.										
ㄉㄨㄛˋ	走=168.171.										
ㄉㄨㄛˋ	奏=171.181. 驟=198.074. 揍=180.126.										
ㄉㄨㄛˋ	簪=194.175. 簪=244.238.										
ㄉㄨㄛˋ	咱=171.165. 僭=176.175. 簪=230.225.										
ㄉㄨㄛˋ	撈=206.223. 攬=246.227. 霽=212.241. 咎=206.245. 禮=248.183. 嚙=216.115. 償=245.193. 摺=217.101. 磻=248.181.										
ㄉㄨㄛˋ	簪=195.217. 暫=188.200. 讚=198.103. 繫=195.245. 瓊=197.208. 攬=247.224. 鬱=247.102. 鑽=249.177. 潢=246.235. 嘖=246.217.										
	鑽=249.111.										
ㄉㄨㄛˋ	怎=171.231.										
ㄉㄨㄛˋ	讚=242.251.										
ㄉㄨㄛˋ	髒=197.188. 贓=197.066. 贖=197.216. 牂=210.125. 臧=187.078.										
ㄉㄨㄛˋ	駟=232.202.										
ㄉㄨㄛˋ	藏=194.195. 贓=197.166. 葬=184.174. 裝=174.078.										
ㄉㄨㄛˋ	曾=180.191. 增=188.087. 憎=188.168. 曹=237.227. 繒=194.185. 矚=237.164. 樽=233.193. 磻=237.165. 驪=247.121. 瓊=234.101.										
ㄉㄨㄛˋ	贈=195.216. 齏=237.112.										
ㄉㄨㄛˋ	租=175.178. 藉=227.198.										
ㄉㄨㄛˋ	足=168.172. 族=177.218. 卒=168.242. 噉=185.190. 猝=213.106. 崒=213.065. 蹶=235.199. 呢=208.251. 臧=220.195. 躑=231.246.										
ㄉㄨㄛˋ	組=178.213. 組=175.170. 阻=170.253. 組=171.091. 組=182.065. 珮=207.209. 朝=228.197.										
ㄉㄨㄛˋ	昨=172.081. 作=167.064. 昨=175.164. 梓=217.203. 符=223.079. 稽=222.254. 昨=223.195.										
ㄉㄨㄛˋ	左=165.170. 佐=166.245. 纒=240.119.										
ㄉㄨㄛˋ	做=176.181. 作=167.064. 坐=167.164. 座=174.121. 酢=220.096. 祚=175.174. 擊=198.119. 柞=172.103. 柞=204.169. 昨=208.095.										
	昨=205.218. 昨=223.220. 裝=209.089.										
ㄉㄨㄛˋ	堆=176.239. 厓=212.112. 裁=223.110. 確=225.171. 纒=248.185.										
ㄉㄨㄛˋ	嘴=188.076. 嚙=240.070. 醬=224.067. 糞=225.170. 嚙=236.200. 灑=237.090.										
ㄉㄨㄛˋ	最=179.204. 罪=184.111. 醉=190.075. 構=236.252. 叢=191.191. 碎=217.162. 糲=237.073. 紉=214.238. 碎=222.245. 鑽=235.244.										
	隴=229.080. 嶸=233.098.										
ㄉㄨㄛˋ	鑽=198.112. 鑽=249.112.										
ㄉㄨㄛˋ	纂=196.161. 鑽=198.112. 鑽=249.064. 簪=248.252. 償=245.193.										
ㄉㄨㄛˋ	賺=193.200. 鑽=198.112. 攬=247.221. 鑽=249.177.										
ㄉㄨㄛˋ	尊=180.076. 遵=191.237. 樽=190.234. 樽=229.074. 鑽=244.235. 嶸=229.100. 鑽=240.109. 鷗=248.098. 樽=229.083.										
ㄉㄨㄛˋ	俊=171.084. 圳=166.096. 掇=209.193. 鱗=248.087. 鎔=228.178. 煇=234.081.										
ㄉㄨㄛˋ	擗=188.193. 噀=228.247. 擗=229.074. 償=224.241. 讚=242.246.										
ㄉㄨㄛˋ	宗=169.118. 蹤=194.220. 縱=193.097. 綜=186.238. 棕=180.196. 鬚=195.079. 蹤=240.239. 驟=243.189. 讓=243.198. 獾=230.247.										
	窠=230.113. 棕=208.217. 懷=217.072. 獾=218.119. 稷=227.071. 艘=231.073. 嶸=216.226. 嶸=231.182.										
ㄉㄨㄛˋ	總=193.096. 摠=225.235. 德=182.205. 煇=230.112. 艘=223.122. 荇=227.206.										
ㄉㄨㄛˋ	縱=193.097. 綜=186.234. 綜=186.238. 從=177.113. 從=234.114. 昂=206.248.										
ㄉㄨㄛˋ	ㄘ=163.169. 庇=206.184. 雌=187.219. 疵=178.171. 差=174.116. 越=219.238. 訛=236.108.										
ㄉㄨㄛˋ	詞=181.252. 辭=195.227. 慈=183.079. 磁=186.207. 盜=178.161. 雌=187.219. 詞=175.168. 疵=178.171. 茨=175.253. 窠=218.231.										
	齋=232.191. 祠=207.090. 熾=233.089. 滲=237.091. 吡=206.077. 齋=232.192. 齋=237.249.										
ㄉㄨㄛˋ	此=166.185. 卮=203.189. 泚=207.117. 毗=210.175. 毗=224.108. 毗=214.166.										
ㄉㄨㄛˋ	次=166.184. 刺=168.235. 賜=189.231. 廁=180.090. 伺=166.248. 伙=203.181. 載=219.180. 薊=219.108. 束=201.244. 欸=209.239.										
	耗=211.204. 統=218.235.										
ㄉㄨㄛˋ	擦=192.191. 搭=183.103. 噤=236.192.										
ㄉㄨㄛˋ	噤=244.125.										

注音	字=字碼	字碼輸入法：先鍵入區碼(3位) + • 鍵，再鍵入位置碼(3位) + • 鍵
ㄅ	噉=245.196.	
ㄅ	冊=165.085. 策=181.166. 測=180.250. 側=176.188. 廁=180.090. 惻=180.108. 筴=223.073. 髮=210.194. 策=211.124. 冊=214.225. 揀=206.227. 藉=222.227. 樵=229.168. 藪=227.209.	
ㄅ	猜=178.113.	
ㄅ	才=164.126. 財=176.093. 材=167.247. 裁=181.244. 纜=197.215.	
ㄅ	採=177.196. 彩=177.109. 采=170.246. 睬=184.066. 睬=189.242. 綵=186.249. 晒=224.115. 采=212.242. 採=217.189. 睬=212.234.	
ㄅ	蔡=189.178. 菜=181.230. 採=212.202. 采=170.246. 綵=237.218.	
ㄅ	操=190.222. 糲=193.087. 鄣=235.214. 臬=220.213.	
ㄅ	曹=177.228. 槽=188.209. 嘈=185.203. 漕=186.168. 嘈=238.093. 漕=237.241. 嘈=225.166.	
ㄅ	草=175.243. 悛=233.123. 駮=245.090. 艸=202.074.	
ㄅ	糲=193.087. 操=190.222. 肉=205.171. 棧=242.241.	
ㄅ	湊=180.234. 轉=191.234. 媵=223.115. 棧=221.206.	
ㄅ	參=176.209. 餐=192.092. 駮=246.124.	
ㄅ	殘=180.221. 糞=197.250. 慚=186.070. 燥=233.091.	
ㄅ	慘=186.071. 憐=229.163. 瞞=217.169. 瞞=228.253. 驂=248.118.	
ㄅ	燦=192.233. 孱=180.071. 璨=192.246. 粲=223.084. 濼=234.068.	
ㄅ	參=176.209. 參=225.173. 棧=213.183.	
ㄅ	岑=167.194. 漕=175.075. 岑=213.186. 岑=211.072. 岑=209.088.	
ㄅ	蒼=187.097. 倉=173.220. 滄=183.201. 贖=191.181. 倫=179.201. 鷓=246.193. 滄=216.097. 滄=221.086.	
ㄅ	藏=194.195. 鐵=249.116.	
ㄅ	贈=228.248.	
ㄅ	曾=180.191. 層=188.104. 贈=229.101. 鄧=232.085. 磬=222.240.	
ㄅ	贈=243.079.	
ㄅ	粗=178.202. 麤=249.210. 狃=215.200.	
ㄅ	粗=207.101. 粗=204.117.	
ㄅ	促=171.080. 醋=190.076. 簇=193.076. 蹴=195.224. 簇=231.084. 蹙=194.217. 猝=214.096. 卒=168.242. 錯=191.249. 趣=189.236. 趨=193.205. 簇=195.235. 瘧=234.107. 蹴=231.254. 械=188.216. 棟=213.199. 噉=228.246. 蹴=233.225. 龔=241.226.	
ㄅ	搓=183.098. 搦=188.188. 磋=189.082. 蹉=193.206. 蹉=227.181. 逄=232.079. 蹇=245.101.	
ㄅ	瘡=230.175. 舛=218.196. 蹇=246.201. 瘞=218.181. 蹇=238.203. 嶮=183.068. 瘡=231.104.	
ㄅ	瑛=226.207. 瑛=215.076. 綰=234.204. 鏗=218.205.	
ㄅ	錯=191.249. 措=177.185. 挫=174.192. 挫=190.086. 搨=188.188. 剗=205.241. 厝=173.237. 莖=215.107. 坐=205.232. 割=208.232. 齧=248.162. 蹇=227.196.	
ㄅ	摧=186.082. 催=182.202. 崔=177.090. 催=225.081. 摧=225.103. 確=234.165. 錯=243.105. 懷=225.252. 衰=176.073.	
ㄅ	催=220.197. 催=225.208.	
ㄅ	璫=189.065. 推=231.241. 催=226.168.	
ㄅ	翠=187.065. 脆=175.220. 粹=186.233. 悴=177.124. 瘁=183.241. 萃=181.209. 淬=212.117. 淬=178.102. 悴=208.201. 龔=217.229. 擘=190.245. 擘=218.088. 蹇=237.185. 蹇=234.239. 蹇=227.099. 蹇=234.236. 蹇=219.081. 漕=237.090.	
ㄅ	攢=245.205. 攢=249.079. 鏗=232.125.	
ㄅ	攢=246.227. 攢=246.222. 割=245.195.	
ㄅ	竄=194.171. 篡=191.121. 篡=198.121. 篡=234.191.	
ㄅ	村=167.248. 欸=181.114.	
ㄅ	存=166.115. 袴=219.198.	
ㄅ	村=166.164. 刈=201.107.	
ㄅ	寸=164.111. 吋=166.084. 村=208.071.	
ㄅ	匆=165.094. 聰=193.111. 從=177.113. 窗=167.119. 聰=230.166. 窗=230.167. 窗=188.215. 聰=246.123. 窗=231.118. 窗=243.107. 聰=230.112. 聰=217.217. 聰=229.196. 窗=189.181. 窗=234.122. 窗=238.101. 窗=238.216.	
ㄅ	從=177.113. 從=194.079. 從=178.070. 窗=218.122. 窗=213.085. 窗=226.166. 窗=226.172. 窗=231.235. 窗=235.239. 窗=212.221. 窗=212.240. 窗=213.079. 窗=225.200.	
ㄅ	窗=246.230. 窗=240.168. 窗=240.229.	
ㄇ	么=163.170. 思=171.228. 斯=180.181. 絲=181.183. 私=168.112. 撕=188.185. 厮=188.114. 營=197.238. 嘶=188.082. 司=165.113. 澌=230.066. 總=230.235. 僂=212.084. 憲=227.122. 屨=241.171. 屨=230.205. 屨=211.184. 總=221.241. 總=238.214. 澌=225.064. 河=205.071. 絲=235.087. 詞=224.194. 恹=205.239. 視=219.210. 欸=226.083. 總=227.064. 暫=227.241. 礮=230.200. 謔=238.169. 暫=240.207. 驢=246.194. 驢=248.124.	
ㄇ	死=166.186.	
ㄇ	四=165.124. 似=166.252. 賜=189.231. 嗣=182.224. 飼=185.125. 寺=166.120. 肆=184.118. 祀=170.193. 食=173.185. 俟=171.083. 伺=166.248. 泗=170.114. 巳=164.120. 稻=178.224. 賜=236.190. 姒=169.113. 筓=214.206. 馴=190.111. 兒=168.225. 涖=210.093. 杷=207.078. 汜=201.250. 肄=209.251. 肆=224.089. 肆=238.065. 涖=210.073.	
ㄇ	思=171.228.	
ㄇ	撒=188.187. 仁=201.101.	
ㄇ	灑=197.120. 撒=188.187. 鞞=224.220. 洒=207.115.	
ㄇ	薩=194.196. 卅=164.202. 跋=215.217. 颯=187.227. 擦=239.214. 駮=228.214. 薩=228.188.	
ㄇ	色=166.226. 塞=182.235. 瑟=183.230. 圾=167.163. 奮=182.222. 澀=192.223. 穰=194.168. 澀=233.236. 穰=244.219. 澀=246.079. 絕=228.163. 璫=237.108. 璫=223.112. 橋=234.090. 颯=247.117. 澀=233.252.	
ㄇ	塞=182.235. 鯉=196.206. 腮=184.124. 稻=210.066. 搨=217.108.	
ㄇ	賽=193.201. 塞=182.235. 僕=228.230.	
ㄇ	艘=191.180. 驢=196.204. 纜=193.098. 搨=183.107. 臊=237.235. 愜=221.105. 澀=222.082. 颯=243.174. 臊=248.217.	
ㄇ	掃=177.189. 嫂=183.065. 掃=212.181.	
ㄇ	掃=177.189. 臊=237.235. 駮=237.077. 瘡=230.177.	
ㄇ	搜=183.106. 颯=196.066. 鄧=224.170. 蒐=187.096. 廋=221.096. 澀=222.089. 餽=195.073. 搜=222.174. 餽=238.200. 搜=220.219. 餽=241.092. 餽=245.094.	
ㄇ	叟=173.238. 噉=185.190. 藪=195.193. 撒=194.093. 叟=230.188. 澀=238.167. 藪=245.228.	
ㄇ	噉=185.194.	
ㄇ	三=164.084. 參=176.209. 鈇=229.247. 搨=244.077. 鬣=246.166.	
ㄇ	散=180.178. 傘=179.202. 織=240.111. 糝=193.088. 織=244.237.	
ㄇ	散=180.178. 闊=220.123.	
ㄇ	森=180.203. 慘=229.219. 霖=223.105. 慘=238.120. 慘=225.180. 簦=237.200.	
ㄇ	喪=179.224. 桑=174.225.	
ㄇ	噉=182.218. 類=243.168. 搨=221.186. 礮=230.202. 纜=241.098. 纜=235.123.	
ㄇ	喪=179.224.	
ㄇ	僧=185.172. 髻=247.165.	
ㄇ	蘇=196.172. 甦=181.100. 蘇=182.112. 蘇=191.113. 噉=197.200. 櫛=244.090.	

注音	字=字碼	字碼輸入法：先鍵入區碼(3位) + • 鍵，再鍵入位置碼(3位) + • 鍵									
ㄇㄨˊ	俗=171.085.										
ㄇㄨˋ	訴=182.068. 速=179.116. 素=175.192. 肅=181.194. 宿=177.074. 塑=182.236. 夙=166.103. 粟=181.175. 溯=183.185. 鍊=232.196.										
	翹=225.194. 蓓=189.182. 縮=193.089. 艘=228.072. 慄=221.104. 膝=227.165. 讓=238.162. 嗑=182.232. 櫛=233.203. 沂=205.065.										
	涑=210.080. 瀟=230.070. 簞=193.080. 款=231.092. 橄=229.207. 澗=232.083. 驢=247.123. 鱒=248.089. 鸛=248.101. 嫵=221.066.										
	王=201.167. 榛=226.090. 泐=207.169. 棟=209.227. 僕=216.087. 漆=222.077. 懷=229.165. 鍊=232.121. 縑=234.222. 蕞=242.205.										
	儂=224.244. 窳=223.066.										
ㄇㄨㄛˊ	縮=193.089. 梭=177.244. 莎=178.239. 唆=173.246. 娑=174.080. 簞=191.117. 嚟=182.219. 傜=216.084. 嗒=213.102. 蕞=187.098.										
	杪=213.196. 躡=240.247. 苴=215.097. 綦=228.086. 揞=225.218.										
ㄇㄨㄛˋ	所=169.210. 索=175.193. 鎖=194.234. 瑣=186.190. 瓊=230.168. 哨=220.212. 擗=225.226. 鑢=241.099. 鑛=245.064.										
ㄇㄨㄛˊㄨˋ	沙=215.226.										
ㄇㄨㄞˊ	離=193.246. 綏=184.107. 灘=234.065. 睚=184.070. 菱=215.104. 穉=222.066. 眈=214.170. 涇=210.103. 暖=209.067. 媛=209.099.										
	菱=215.111. 滾=222.068.										
ㄇㄨㄞˋ	隨=192.072. 隋=182.166. 嵩=241.115.										
ㄇㄨㄞˊㄨˋ	隨=197.232. 嵩=233.103. 滄=242.097. 嵩=241.114. 霾=248.207.										
ㄇㄨㄞˋㄨˋ	歲=183.179. 遂=185.069. 碎=184.072. 穗=193.074. 隧=192.071. 崇=175.169. 燧=192.230. 誄=189.217. 醉=222.217. 穉=240.096.										
	穉=237.103. 穉=236.244. 穉=242.234. 穉=246.097. 濼=194.227. 塚=212.189. 醉=231.232. 穢=237.072. 穉=237.216. 穉=240.094.										
	穉=242.073. 穉=242.177. 穉=245.068.										
ㄇㄨㄛˊ	酸=187.196. 痠=181.109. 狻=210.169.										
ㄇㄨㄛˊㄨˋ	匱=232.250.										
ㄇㄨㄛˊㄨˋ	算=186.226. 蒜=187.091. 筭=223.072.										
ㄇㄨㄛˊ	孫=174.093. 獮=182.184. 菘=187.094. 獮=222.172. 獮=221.187. 穉=226.095. 穉=237.254. 穉=235.078.										
ㄇㄨㄛˊㄨˋ	捐=183.108. 筍=181.171. 樵=186.103. 箕=240.105. 鏹=241.104.										
ㄇㄨㄛˊㄨˋ	濃=188.242. 遜=225.210.										
ㄇㄨㄛˊ	松=170.081. 鬆=195.080. 沁=178.083. 嵩=183.067. 松=167.216. 菘=219.112. 城=206.101. 崧=177.093. 瀝=234.067. 松=208.219.										
	崧=222.238. 崧=227.221.										
ㄇㄨㄛˊㄨˋ	簞=193.113. 從=188.163. 悚=174.170. 竦=218.220. 從=220.192. 懣=221.110. 嶮=225.169. 駮=239.091.										
ㄇㄨㄛˊㄨˋ	送=176.101. 宋=167.186. 頰=185.124. 訟=179.094. 誦=187.119.										
ㄩ	ㄩ=163.171. 啊=176.218. 阿=170.252.										
ㄩˋ	阿=170.252.										
ㄩ•	啊=176.218. 阿=170.252.										
ㄛ	ㄛ=163.172. 喔=179.225.										
ㄛˊ	哦=174.064.										
ㄛˋ	ㄛ=163.173. 阿=170.252. 婀=176.254. 痲=222.203. 扇=212.243. 客=206.163. 鋼=235.232.										
ㄛˊ	類=195.066. 訛=179.095. 鵝=195.090. 娥=174.090. 哦=174.064. 蛾=184.191. 峨=174.111. 莪=215.109. 俄=171.088. 罔=202.167.										
	吡=202.120. 娥=218.203. 蛔=179.072. 餓=232.114. 沃=205.210. 瓊=214.120. 洩=210.105. 餓=218.184. 賤=218.193. 鮑=232.226.										
ㄛˋ	噁=228.250.										
ㄛˋ	惡=180.099. 餓=190.106. 俄=171.088. 鄂=182.107. 厄=164.204. 遏=185.075. 鏹=193.238. 扼=167.227. 鱷=198.115. 類=195.069.										
	呃=167.099. 愕=180.106. 噩=190.181. 輓=179.109. 阨=203.174. 鸚=245.167. 望=176.238. 譁=235.167. 萑=184.176. 罟=206.075.										
	啞=176.215. 啞=216.222. 搯=221.126. 詔=184.227. 閱=236.070. 頰=232.182. 塌=216.165. 齶=248.237. 柅=204.226. 塹=216.174.										
	岷=202.195. 鑼=248.204. 權=244.089. 礪=207.238. 礪=210.222. 蛭=211.196. 貍=219.229. 軛=220.071. 圖=220.225. 搨=221.166.										
	鞮=227.225. 鞮=233.104. 餒=236.095. 藁=244.186.										
ㄛˋ	噎=163.174.										
ㄛˋ	談=228.077.										
ㄛˊ	所=163.175. 揆=174.193. 哀=171.115. 埃=174.074. 唉=173.252. 叵=171.117. 諛=228.077.										
ㄛˊ	捱=177.186. 瞞=189.074. 駮=239.099. 數=225.244.										
ㄛˋ	矮=184.071. 聽=196.167. 霏=198.071. 欸=213.217. 毒=203.072. 咏=206.247. 怡=202.100.										
ㄛˋ	愛=183.082. 礙=195.170. 艾=166.227. 曖=192.199. 瓊=192.245. 隘=185.105. 噁=190.188. ㄨ=201.064. 齶=249.087. 優=228.237.										
	塌=216.165. 媿=233.084. 鑿=246.105. 贖=238.184. 濼=237.084. 媿=239.124. 講=244.207. 諛=228.077. 夢=238.073.										
ㄨ	ㄨ=163.176.										
ㄨ	ㄨ=163.177. 凹=165.087. 拗=203.252. 拗=207.098.										
ㄨˊ	熬=188.245. 敖=177.206. 遨=190.067. 翱=191.172. 嗷=185.200. 鰲=238.103. 鰲=247.180. 鰲=198.082. 鰲=195.239. 鰲=246.125.										
	熬=225.188. 葵=230.118. 璫=230.169. 聲=193.109. 聲=243.108. 激=226.176. 礪=234.162. 隘=228.187. 擊=229.173. 敖=231.087.										
	簡=240.106. 警=240.230. 爐=242.106.										
ㄨˋ	襖=195.205. 媿=182.254. 矣=205.189. 馱=216.068.										
ㄨˋ	傲=182.198. 澳=191.068. 輿=182.248. 懊=190.210. 塹=233.077. 稟=216.180. 扶=202.243. 揆=233.174. 拗=169.237. 誦=219.228.										
	輿=233.106.										
ㄨˋ	又=163.178. 斷=191.094. 毆=188.222. 嘔=185.195. 謳=240.221. 鷗=197.195. 歐=188.218. 樞=225.211. 區=176.207. 焜=230.101.										
	藪=231.095. 樞=242.080.										
ㄨˋ	咩=202.161.										
ㄨˋ	偶=176.184. 藕=195.194. 嘔=185.195. 耦=189.162. 岫=202.126. 馮=218.066. 膊=223.120. 藕=234.249.										
ㄨˋ	嘔=185.195. 滬=226.120. 噁=190.190.										
ㄨˋ	ㄨ=163.179. 安=166.119. 鞍=190.098. 庵=177.103. 諳=191.218. 氨=174.242. 鉸=187.207. 胺=211.105. 鷗=196.079. 嫵=216.192.										
	倭=203.200. 倉=234.117. 峻=206.166. 瘡=222.202. 膳=223.114. 菅=223.214. 館=245.076. 按=206.080.										
ㄨˋ	霄=224.216. 玕=207.205. 噲=216.117.										
ㄨˋ	俺=173.205. 暗=212.123. 暗=217.163. 培=216.126.										
ㄨˋ	暗=183.116. 案=174.215. 岸=169.164. 按=171.246. 黯=197.102. 菴=181.218. 闇=238.238. 犴=202.067. 犴=211.224. 匱=203.216.										
	按=209.219. 按=207.125. 妄=211.176. 鏹=235.254. 葡=208.238. 媿=212.233. 儂=232.248.										
ㄨˋ	ㄨ=163.180. 恩=174.166. 噁=182.226.										
ㄨˋ	摠=221.174.										
ㄨˋ	尤=163.181. 航=187.234. 膾=181.203.										
ㄨˋ	昂=169.249. 印=201.087.										
ㄨˋ	缺=220.066.										
ㄨˋ	森=175.115. 醜=238.204.										
ㄨˋ	ㄨ=163.182. 鞣=241.162.										
ㄨˋ	儿=163.183. 兒=168.224.										
ㄨˋ	兒=168.224. 而=166.211. 洵=207.165. 衫=208.083. 肺=211.107. 輔=224.119. 侖=203.202. 栢=209.230. 陌=208.196. 鮪=239.108.										
	欄=239.223. 肺=219.070. 苜=211.180. 睨=212.162. 鸛=239.123.										
ㄨˋ	爾=186.184. 耳=166.213. 涓=172.124. 餌=187.231. 漚=194.226. 珥=210.173. 駟=236.098. 葡=240.185. 鋸=228.122. 岷=206.169.										
	尔=201.116. 相=209.240.										
ㄨˋ	二=164.071. 貳=182.076. 佰=203.185. 則=203.208. 嘔=205.251. 槓=233.194. 肺=219.070. 駟=209.253. 嘔=214.172. 頤=219.192.										

注音	字=字碼	字碼輸入法：先鍵入區碼(3位) + ● 鍵，再鍵入位置碼(3位) + ● 鍵									
一	一=163.184. 一=164.064. 壹=179.252. 衣=166.231. 依=168.204. 醫=194.229. 伊=165.236. 捐=180.165. 噫=190.179. 漪=186.172. 猗=214.097. 岬=171.169. 禱=226.252. 繫=237.223. 夥=241.224. 嗜=233.181. 鈇=228.118. 洑=204.252. 驚=247.195. 欵=217.218. 鄣=220.084. 圪=201.201. 澁=222.085. 種=227.073. 爨=234.087. 洩=207.171. 陪=216.072. 鮒=219.186. 嬰=225.118. 暨=234.098. 櫛=239.222. 鷲=239.233. 鷲=248.119. 嶼=233.094.										
一 /	遺=191.242. 疑=186.195. 移=178.190. 宜=169.121. 怡=169.201. 姨=171.188. 儀=187.246. 夷=166.105. 一=164.064. 誼=189.203. 臍=175.216. 胎=182.077. 鮐=185.126. 嘔=171.120. 詒=219.223. 沂=168.094. 頤=192.091. 彝=194.085. 迤=173.163. 施=221.203. 痍=178.173. 蛇=179.068. 圪=166.101. 嶼=236.218. 第=214.215. 橋=209.223. 區=201.108. 宦=209.102. 洩=207.112. 移=237.198. 訛=176.089. 馳=211.225. 涉=211.238. 地=203.068. 笨=207.081. 袤=219.205. 醜=212.065. 馳=206.167. 洩=214.171. 羈=219.066. 鉛=224.192. 疑=236.217. 僕=203.183. 珪=207.212. 祀=208.173. 鏡=228.171. 吡=206.077. 懷=206.195. 萱=219.166. 汜=204.243. 移=174.235. 飯=210.191. 施=215.187. 羨=219.067. 蟻=219.179. 腕=221.191. 蹠=224.104. 獻=226.101. 燦=230.111. 箴=230.214. 蟻=235.108. 韻=239.071. 謬=240.235. 鷲=246.076. 驢=248.223.										
一 v	以=165.072. 己=164.119. 乙=164.065. 倚=173.202. 椅=180.200. 矣=168.111. 蟻=195.198. 尾=167.192. 鱗=242.195. 迤=173.163. 苡=208.119. 猿=176.192. 辰=209.176. 倚=186.089. 椅=235.099. 地=201.230. 醜=212.065. 貳=220.175. 鈺=208.192. 齡=248.163. 顛=243.170. 構=236.246. 釧=224.191. 池=168.178. 施=208.094. 礪=240.092. 規=213.120. 騎=216.072. 施=216.228. 睨=217.168. 鞞=244.218.										
一 \	意=183.078. 義=184.113. 易=169.246. 議=196.179. 亦=165.231. 益=175.113. 異=178.167. 藝=195.192. 億=187.245. 憶=190.208. 譚=196.182. 液=178.071. 役=167.208. 翼=193.108. 疫=172.204. 毅=188.221. 逸=182.104. 邑=168.182. 抑=167.237. 肄=184.119. 一=164.064. 誼=189.203. 繹=195.182. 溢=183.184. 繼=191.126. 軼=182.099. 詣=184.218. 屹=166.122. 佚=167.072. 翌=178.221. 羿=172.253. 驪=197.230. 掖=177.179. 懿=197.116. 裔=184.199. 臆=193.114. 曳=166.178. 奕=171.179. 蜩=187.105. 臑=181.197. 衣=166.231. 刈=164.194. 翳=193.107. 搥=209.186. 鎰=194.239. 曠=197.109. 弈=171.217. 侑=168.219. 又=201.064. 弋=164.124. 艾=166.227. 蕤=242.201. 阼=202.089. 燧=230.109. 鎰=220.204. 醜=246.094. 醜=244.230. 醜=214.246. 燧=218.097. 燧=237.093. 暘=217.166. 望=209.081. 燧=215.248. 錫=227.109. 腦=227.164. 藝=231.090. 擇=233.076. 謚=238.176. 纒=242.175. 昂=206.179. 齧=249.103.										
一 Y	呀=167.114. 壓=192.163. 鴉=190.126. 鴨=192.110. 押=169.227. Y=164.088. 椰=217.178. 燬=183.218. 亞=212.239.										
一 Y /	牙=164.255. 芽=170.222. 涯=178.080. 衙=184.197. 蚜=176.072. 押=169.227. 椰=204.214. 芽=203.098. 齧=243.250. 呀=201.183. 堦=212.196.										
一 Y v	亞=168.200. 啞=176.215. 雅=182.174. 挾=213.111. 庠=201.196. 庠=202.207. 雅=235.086. 雅=220.166. 疋=165.212.										
一 Y \	亞=168.200. 訝=179.089. 迓=205.206. 研=207.235. 氫=180.227. 嬌=212.213. 攬=217.093. 鈹=235.226. 皓=219.071. 軋=170.238. 圪=201.089. 冢=202.080. 冢=205.103. 狹=218.111. 襲=227.075. 醫=249.211.										
一 ㄛ	嗆=173.242.										
一 ㄝ	耶=173.067. 椰=183.166. 嗜=188.079. 蠟=247.249.										
一 ㄝ /	爺=183.221. 耶=173.067. 椰=183.166. 琊=178.120. 椰=217.094. 蠟=236.237.										
一 ㄝ v	也=164.093. 野=179.165. 冶=167.077. 桎=212.177. 溼=226.178.										
一 ㄝ \	業=183.126. 業=184.173. 頁=173.182. 夜=169.093. 咽=171.124. 謁=191.214. 拽=171.251. 壓=197.226. 鄴=191.243. 燻=234.077. 睡=237.162. 擱=236.235. 射=174.103. 睡=190.231. 鮪=241.172. 煤=222.111. 鏢=238.228. 鏢=246.103. 漢=234.069. 鎗=241.101. 僕=212.079. 雍=217.223. 糞=233.101. 撲=233.172.										
一 ㄝ /	崖=177.086. 睞=222.221. 睞=212.169. 姪=212.228.										
一 ㄝ \	要=173.110. 腰=184.121. 夭=164.212. 妖=167.175. 邀=193.220. 么=164.092. 叟=166.091. 啣=179.233. 噤=216.109. 祆=207.247. 婁=223.183. 腰=215.204.										
一 ㄝ v	搖=183.110. 謠=193.193. 堯=179.243. 遙=187.187. 姚=171.192. 洮=172.171. 瑤=186.189. 僥=185.174. 洮=178.099. 饈=192.097. 饈=243.173. 搖=216.092. 絲=237.217. 嶢=229.102. 遙=221.100. 韶=217.226. 遙=222.173. 韶=219.254. 爻=164.248. 森=206.093. 峭=177.092. 銖=228.162. 挑=210.176. 杭=207.087. 號=214.098. 鱈=246.175. 肴=170.212. 嬌=220.248. 桃=210.108. 窠=189.096. 嗆=220.224. 搖=221.108. 搖=186.111. 類=246.114.										
一 ㄝ \	咬=171.114. 窈=175.183. 舀=175.230. 夭=164.212. 妖=204.234. 杏=170.072. 宵=210.248. 窈=214.201. 鷹=247.197. 寔=202.188. 抑=204.179. 効=208.165. 勛=210.211. 僂=212.080. 澹=222.074. 糕=226.085. 驛=243.181. 岬=202.199. 媼=221.069. 蒸=227.207. 要=173.110. 藥=195.196. 耀=196.163. 曜=194.096. 鑰=198.095. 樂=188.214. 鶴=197.099. 拗=169.237. 燿=239.250. 燿=215.196. 鞦=228.200. 鞦=240.163. 鞦=228.070. 穿=208.064. 笨=218.224. 笨=230.211. 猜=243.077.										
一 ㄨ	優=192.117. 憂=188.126. 幽=171.213. 悠=177.121. 呦=203.231. 攸=167.241. 樓=245.239. 麴=224.238. 樓=242.078. 鄴=241.077. 樓=239.202. 拗=204.171. 憂=239.186. 擾=239.243. 擾=245.234. 蚰=215.171.										
一 ㄨ /	由=165.209. 游=180.229. 遊=185.067. 尤=164.215. 游=170.111. 郵=182.108. 猶=181.083. 猷=183.223. 鈾=185.092. 鞞=235.201. 疣=172.208. 岫=215.165. 薈=235.079. 紉=206.234. 蚰=215.111. 鮪=215.202. 迨=215.230. 櫛=221.205. 鮪=190.123. 仇=201.172. 沈=203.079. 淑=210.091. 僮=212.097. 紉=210.244. 蚰=215.095.										
一 ㄨ v	有=166.179. 友=164.205. 酉=168.187. 莠=178.251. 牖=188.248. 黝=194.075. 姜=208.078. 洩=205.079. 銷=228.125. 岫=204.107. 酉=209.118. 膏=223.174. 友=205.196. 勛=215.068. 標=229.208.										
一 ㄨ \	又=164.083. 右=165.107. 幼=165.174. 誘=187.164. 佑=166.246. 柚=172.099. 釉=185.086. 祐=175.167. 有=166.179. 莠=178.251. 宥=171.201. 宥=168.221. 囿=171.170. 鮪=195.094. 尙=202.114. 娟=206.110. 狷=205.092. 宥=206.173. 狷=219.230. 鵠=236.171. 攄=202.240. 柚=207.187. 洩=211.241.										
一 ㄣ	煙=183.207. 焉=178.106. 淹=178.084. 殷=174.239. 醞=190.077. 咽=171.124. 咽=175.218. 奄=169.097. 溼=180.243. 菸=181.210. 媼=185.228. 燕=191.080. 薦=231.089. 閻=236.073. 厭=185.189. 崦=212.252. 臙=244.180. 鄢=228.107. 馮=226.177. 獸=218.109. 瑣=210.184. 倍=212.096. 嬰=236.214. 嬰=243.092. 厭=181.203.										
一 ㄣ /	研=172.227. 言=168.165. 顏=195.067. 嚴=196.089. 延=169.181. 沿=170.117. 炎=170.162. 癌=192.249. 鹽=198.081. 岩=169.165. 筵=186.225. 簷=195.178. 閻=192.070. 妍=167.176. 涎=227.233. 權=192.209. 涎=212.186. 聶=216.119. 孽=221.119. 壘=226.242. 緹=227.114. 迺=215.238. 巖=197.201. 嬾=247.213. 穆=221.233. 礪=248.250. 問=232.169. 媼=209.094. 鈇=220.110. 涎=214.103. 釅=235.090. 額=239.074. 擱=241.248. 巖=245.177. 嶺=247.211. 蕪=215.122. 聶=216.229.										
一 ㄣ v	眼=178.180. 演=186.116. 掩=177.187. 衍=173.108. 鄞=182.110. 僂=176.179. 堯=171.094. 齷=245.222. 儼=197.107. 壓=198.076. 剡=208.230. 弇=206.187. 窳=223.106. 沈=203.086. 巖=247.214. 屨=217.081. 揜=217.102. 滄=218.074. 蠟=231.167. 蠟=249.125. 始=206.107. 戴=229.172. 棧=217.176. 嬾=241.252. 鯉=245.106. 鯉=197.196. 琰=218.124. 屨=205.244. 壓=241.239. 檣=221.244. 枕=202.241. 僮=245.191. 僮=215.245. 軀=216.218. 僂=217.076. 菸=219.098. 賺=224.209. 掩=227.249. 覆=231.198. 鷲=245.161. 醜=245.181. 醜=248.171. 醜=213.088. 醜=235.200. 醜=239.086. 醜=246.205.										
一 ㄣ \	驗=197.231. 燕=191.080. 厭=185.189. 晏=174.203. 雁=182.173. 宴=174.098. 淹=178.084. 黠=198.118. 燄=191.086. 彥=171.219. 堰=179.247. 硯=181.120. 咽=171.124. 嚙=195.096. 唁=173.241. 壓=197.228. 研=172.227. 謚=248.064. 諺=191.206. 沿=170.117. 讖=249.169. 焱=218.093. 醜=198.111. 膺=197.172. 嗆=216.105. 灑=249.208. 爛=244.106. 問=216.069. 鷲=246.187. 嬾=241.252. 嬾=239.118. 嬾=248.073. 嬾=181.075. 牲=205.091. 姪=206.109. 薑=248.109. 薑=221.234. 臙=244.081. 鷲=236.230. 媼=212.233. 僂=220.181. 僂=232.237. 驗=233.069. 嬰=245.091. 鷲=247.254. 鷲=198.065. 鷲=249.118. 蕪=215.122. 蕪=217.120. 蕪=217.120.										
一 ㄣ	因=166.093. 音=173.181. 陰=179.177. 姻=171.195. 殷=174.239. 茵=175.244. 殷=185.254. 氫=174.244. 瘠=226.218. 暗=216.102. 煙=216.161. 溼=180.243. 愔=216.254. 禪=226.250. 網=218.241. 網=219.199. 閻=238.240. 駟=236.101. 鋼=228.161. 殷=227.211. 譚=235.162. 壘=206.088. 警=245.077. 涸=207.167. 溼=212.104. 獸=221.246. 嗜=236.198. 霧=238.247. 齷=245.076. 醜=246.203. 搶=225.237.										
一 ㄣ /	銀=187.200. 吟=167.117. 寅=177.071. 淫=178.093. 鄞=187.194. 齷=197.105. 擔=192.209. 霽=195.249. 垠=171.173. 龔=185.219. 鴉=210.164. 鷲=239.189. 釜=213.067. 閻=231.221. 蟬=240.191. 姪=212.217. 兕=201.085. 灾=205.194. 鉅=220.108. 圃=209.072. 苒=210.123. 溼=212.104. 吟=215.121. 殫=229.241. 薑=231.080. 樞=239.231. 鷲=248.100. 鑄=243.109.										

注音	字=字碼	字碼輸入法：先鍵入區碼(3位) + ● 鍵，再鍵入位置碼(3位) + ● 鍵										
ㄩ	引=164.222. 飲=182.188. 隱=193.244. 尹=164.168. 纒=197.125. 蚓=176.067. 听=167.118. 鞞=224.219. 紉=211.085. 續=193.105. 譚=248.193. 綫=231.242. 蟻=238.088. 駮=228.213. 鈞=220.104. 鑣=237.065. 灑=237.086. 隱=245.244. 粉=211.076.											
ㄩ	印=166.076. 飲=182.188. 隱=193.244. 蔭=189.174. 胤=173.078. 廕=225.186. 窳=227.074. 愁=233.120. 瀾=218.087. 迕=209.080. 欸=218.121. 醜=225.250. 醜=228.117.											
ㄩ	央=165.161. 殃=175.177. 殃=172.111. 鶯=192.109. 鞅=187.223. 決=170.116. 塊=203.246. 映=208.102. 秧=207.075. 俠=202.098. 殃=204.071. 殃=214.239. 殃=224.189. 雲=224.217.											
ㄩ	揚=183.168. 陽=182.167. 揚=180.173. 洋=172.118. 羊=166.207. 佯=168.203. 烱=175.076. 瘍=186.197. 錫=193.237. 佯=171.226. 鷗=195.071. 陽=183.122. 陽=183.213. 洋=206.082. 易=206.239. 楊=226.254. 蚌=219.177. 湯=222.180. 祥=210.179. 錫=244.253. 湯=216.223. 湯=248.228. 蚌=214.177. 湯=216.187.											
ㄩ	養=190.105. 仰=165.245. 氧=174.241. 癢=196.111. 鞅=187.223. 印=201.087. 攬=239.213. 映=204.098. 殃=207.180. 殃=204.191. 痒=214.125. 癢=239.208. 蚌=227.227.											
ㄩ	樣=188.203. 養=190.105. 恙=174.126. 漾=186.121. 快=169.194. 湯=183.213. 漾=239.238. 恙=214.242.											
ㄩ	應=192.179. 英=173.094. 鷹=198.078. 嬰=192.166. 鶯=197.097. 櫻=196.229. 膺=193.116. 瑛=183.235. 鸚=198.120. 嬰=196.088. 嬰=196.162. 櫻=197.213. 櫻=244.076. 嬰=196.237. 嬰=220.252. 嬰=242.119. 瑩=234.223. 煨=222.125. 靛=241.167. 鶯=230.173. 嬰=238.251. 瑛=226.247. 瑛=245.227. 朕=221.200. 蛟=231.191. 淡=218.086. 榮=235.116. 俠=212.099. 齡=236.082. 蕓=245.250. 嬰=246.081. 櫻=247.250. 鸚=245.176.											
ㄩ	營=192.231. 迎=170.239. 蠶=195.199. 營=191.195. 羸=196.185. 盈=172.213. 營=188.252. 榮=191.162. 瀛=195.115. 榮=226.108. 羸=190.198. 榮=182.247. 榮=186.183. 楹=183.173. 滢=239.239. 滢=242.094. 簾=249.109. 滢=244.093. 營=238.171. 攜=242.068. 羸=244.068. 慶=244.070. 蔡=240.166.											
ㄩ	影=188.118. 景=180.186. 穎=191.111. 穎=229.249. 嬰=246.244. 郢=176.114. 嬰=244.095. 妖=207.233. 櫻=213.187. 淫=210.086. 應=192.179. 映=181.119. 映=172.077. 騰=220.249. 滢=239.239. 營=241.106. 摺=225.239. 盟=228.084.											
ㄩ	又=163.185. 屋=171.206. 烏=175.081. 汚=166.195. 汙=166.190. 圻=166.100. 誣=187.122. 鳴=182.227. 巫=167.197. 鷄=194.235. 鄔=224.169. 滂=207.114. 馱=226.100. 惡=180.099. 於=169.243. 柯=202.254. 跨=208.197. 劇=212.106. 穿=214.200. 腥=223.119. 鷄=239.122. 鷄=235.104.											
ㄩ	無=181.076. 吳=167.100. 吾=167.094. 梧=177.239. 巫=167.197. 蕪=191.190. 唔=173.248. 蜈=184.188. 誣=187.122. 毋=164.240. 亡=164.096. 梧=214.092. 臚=234.240. 豐=241.223. 鮪=196.211. 郚=211.245. 鏗=232.107. 鎊=232.102. 晤=209.109. 涸=210.079. 梧=214.108. 梧=205.225. 鮪=241.197. 菘=215.098. 鷓=248.105. 溲=210.100. 臚=237.161. 繡=242.254.											
ㄩ	五=164.173. 午=164.200. 武=170.090. 舞=187.082. 侮=171.086. 伍=165.238. 鷓=196.077. 撫=188.173. 嫵=188.097. 濼=230.075. 廡=229.117. 忸=201.174. 忸=202.222. 碓=222.230. 鯁=237.113. 搗=221.179. 惜=212.164. 梧=174.184. 鷗=221.084. 玆=205.109. 馱=208.218. 舞=233.221. 躑=246.086.											
ㄩ	勿=164.197. 物=170.171. 務=176.200. 惡=180.099. 誤=187.126. 悟=174.169. 唔=177.224. 霧=195.250. 戊=165.179. 鷄=194.235. 塢=182.245. 兀=164.097. 兀=201.074. 齧=196.069. 寤=185.237. 軋=176.099. 机=203.066. 黎=216.184. 鷲=245.173. 璽=176.238. 沕=203.087. 汙=205.209. 滯=235.210. 漆=232.116. 吼=201.214. 扞=201.229. 熠=222.124. 脆=205.245. 焜=214.081. 軋=220.170. 阢=202.086. 物=211.079. 矧=205.124. 芴=205.190. 埡=212.193. 迕=215.229. 瘡=218.178. 甌=243.247. 藎=244.186. 岫=202.196. 噤=228.250. 務=231.103.											
ㄩ	又	哇=171.122. 蛙=181.236. 挖=171.245. 窪=186.218. 呱=169.075. 媧=180.069. 洼=207.113. 窞=202.072. 瀦=222.067. 窞=210.251. 窪=214.202. 澤=226.112.										
ㄩ	又	娃=171.189.										
ㄩ	又	瓦=165.203. 佞=202.095.										
ㄩ	又	襍=196.251. 喘=220.218. 臚=227.166.										
ㄩ	又	窩=186.219. 倭=173.216. 渦=180.245. 窩=184.177. 鴞=218.115. 騾=232.065.										
ㄩ	又	我=167.218. 嫫=212.214. 揀=213.166.										
ㄩ	又	握=180.164. 臥=170.215. 沃=168.085. 渥=180.236. 幹=186.087. 齷=198.083. 襞=216.242. 洩=213.226. 偃=212.081. 澗=237.082. 煨=218.095.										
ㄩ	又	歪=172.110.										
ㄩ	又	决=175.230.										
ㄩ	又	外=165.126.										
ㄩ	又	威=171.194. 崐=180.081. 偎=176.185. 煨=183.219. 葳=223.187. 隈=220.126. 萎=181.228. 委=169.101. 透=182.106. 娃=210.107. 櫻=221.219. 滬=218.068. 襪=226.239. 悝=217.079. 摠=217.109. 蕘=223.218. 臧=220.124. 洩=222.090. 誚=224.080. 蠅=231.169. 蕘=231.208. 櫻=237.097.										
ㄩ	又	為=172.176. 圍=179.242. 微=183.076. 危=166.077. 唯=176.223. 維=186.251. 惟=177.169. 違=185.072. 韋=173.179. 薇=193.168. 魏=196.222. 桅=174.233. 閏=193.242. 淮=192.229. 帷=177.099. 鬼=221.082. 嚙=180.087. 匱=201.073. 滄=217.248. 澗=222.087. 鄔=220.081. 鎊=238.227. 鮪=239.116. 澗=230.092. 滄=207.170. 鮪=244.204. 醜=232.097. 霽=246.111. 澗=242.098. 澗=239.244. 齷=240.078. 襍=246.229.										
ㄩ	又	委=169.101. 尾=167.192. 偉=176.182. 緯=189.110. 萎=181.228. 諉=189.211. 葦=184.171. 痿=183.245. 猥=181.084. 韋=173.179. 煨=222.109. 薑=246.214. 隗=224.212. 媿=174.085. 韃=241.164. 為=216.208. 洩=172.168. 瑋=222.179. 遠=240.169. 藎=240.182. 韃=246.113. 鮪=194.067. 魄=230.199. 菘=223.175. 頤=232.187. 嚙=221.194. 瘡=214.126. 鮪=224.233. 樟=221.240. 泥=210.076. 鯨=223.164. 茅=205.183. 鏗=238.231. 嶠=206.124. 墳=241.247. 嚙=216.122. 偉=216.247. 隈=223.121. 痿=227.229. 僞=228.232. 確=231.112. 萎=213.066. 嵒=214.183. 躑=232.067. 齷=247.222.										
ㄩ	又	為=172.176. 位=166.236. 未=165.188. 魏=195.081. 衛=189.195. 味=168.253. 偽=176.176. 謂=191.215. 胃=173.071. 喂=179.222. 慰=188.162. 餽=193.253. 尉=177.076. 渭=180.244. 畏=172.200. 蔚=189.171. 魏=247.076. 媚=231.179. 壘=246.238. 潰=191.242. 臚=246.214. 霽=243.125. 磳=230.196. 蔚=234.224. 製=193.186. 蕘=238.066. 媚=216.188. 雌=227.232. 敷=242.216. 錯=243.098. 味=219.115. 駘=230.116. 饒=236.094. 警=240.246. 警=247.089. 衛=247.099. 鮪=191.113. 鮪=236.117. 倫=236.222.										
ㄩ	又	灣=198.087. 彎=197.115. 彎=189.220. 剡=173.230. 莞=178.240. 婉=187.100. 剡=201.189. 滌=230.085.										
ㄩ	又	完=167.185. 玩=170.177. 頑=185.120. 丸=164.089. 洩=166.197. 統=208.075. 苒=203.163. 煨=214.074. 媧=212.206. 岫=202.193. 玩=202.234.										
ㄩ	又	晚=177.223. 碗=184.074. 挽=174.190. 宛=169.123. 婉=176.251. 婉=174.089. 皖=181.112. 輓=187.181. 莞=178.240. 浣=210.070. 腕=187.100. 腕=222.196. 莞=219.096. 宛=218.123. 輓=236.086. 綰=186.237. 腕=217.161. 腕=227.119. 腕=241.195. 腕=208.202. 腕=215.078. 腕=222.216. 綰=232.100. 晚=218.194. 綰=223.203.										
ㄩ	又	萬=184.085. 玩=170.177. 腕=181.195. 挽=177.123. 卮=201.195. 翫=230.246. 忤=202.218. 冁=201.186. 統=223.100. 万=201.069. 蠅=238.099. 挽=213.103. 腕=231.243.										
ㄩ	又	溫=183.197. 瘟=189.069. 韞=238.193. 塤=182.243. 醞=243.179. 瞢=226.234. 獮=238.180. 璠=226.103.										
ㄩ	又	文=164.229. 聞=187.068. 紋=175.190. 蚊=176.065. 玫=170.179. 雯=182.178. 聞=236.076. 炆=205.084. 苒=205.178. 環=218.167. 聞=236.074. 聞=238.242. 駘=239.178. 駘=228.217. 蚊=232.224. 鳩=232.228.										
ㄩ	又	禮=195.173. 吻=167.107. 勿=166.070. 眠=203.234. 柰=213.213.										
ㄩ	又	問=176.221. 聞=187.068. 紊=175.191. 文=164.229. 汶=168.090. 汶=167.238. 免=167.075. 搵=221.175. 譽=244.111. 蚊=202.185. 又										
ㄩ	又	汪=168.076. 枉=202.191. 尤=164.113.										
ㄩ	又	干=164.253. 亡=164.096.										
ㄩ	又	往=169.185. 網=186.244. 枉=170.080. 罔=170.201. 惘=177.166. 魴=195.083. 輞=189.254. 瀆=239.235. 罔=202.073. 罔=217.164. 商=219.118. 駘=219.082.										
ㄩ	又	忘=167.209. 妄=166.107. 望=177.230. 盱=169.244. 王=164.253. 望=225.251. 汪=205.205. 苒=215.090.										

注音	字=字碼	字碼輸入法：先鍵入區碼(3位) + ● 鍵，再鍵入位置碼(3位) + ● 鍵									
ㄨㄥ	翁=175.206. 嶙=182.228. 嶙=235.111. 鷓=246.200. 霽=236.083.										
ㄨㄥˇ	翁=187.099. 滂=222.091. 嶙=225.246. 涸=210.102. 聯=230.191. 聯=234.231. 壘=220.233.										
ㄨㄥˋ	壘=194.124. 翁=207.216. 鷓=248.234. 霽=242.185.										
ㄩ	ㄩ=163.186. 淤=178.074. 汙=168.177. 瘀=183.239. 紆=172.250. 餼=222.064. 筮=227.080. 扞=201.227. 宰=205.166. 誑=214.167.										
ㄩˇ	於=169.243. 愉=180.114. 魚=179.189. 娛=174.084. 餘=190.108. 于=164.095. 漁=186.174. 予=164.169. 愚=183.077. 余=167.069. 芋=172.242. 庾=177.104. 榆=183.174. 逾=185.079. 虞=184.183. 俞=171.092. 輿=193.214. 瑜=183.236. 渝=180.252. 隅=182.168. 臬=170.216. 腴=181.205. 孟=170.187. 諛=189.219. 踰=235.198. 昇=211.112. 圩=166.102. 歎=194.106. 靚=191.204. 奮=218.174. 奠=181.227. 唄=216.225. 窳=227.076. 姤=167.177. 揄=217.103. 餼=221.249. 異=172.235. 譽=246.089. 隕=220.162. 豐=179.184. 杆=202.253. 快=217.191. 杆=203.105. 綸=230.238. 綸=230.244. 綸=189.194. 綸=189.201. 瘳=222.207. 餘=223.168. 徐=210.168. 邗=202.083. 璜=240.066. 徐=218.209. 篲=244.170. 釘=215.254. 綸=216.227. 馮=218.066. 鄒=220.092. 綸=223.125. 綸=226.230. 維=232.172. 濼=233.243. 綸=234.251. 筮=238.109. 譚=240.220. 綸=241.206. 餘=241.215. 綸=244.188. 綸=248.224. 綸=249.097. 杆=208.172. 綸=212.165. 綸=216.164. 筮=216.178. 筮=224.215. 綸=230.209. 綸=244.079. 綸=245.109. 綸=248.236.										
ㄩˇ	與=187.080. 語=187.121. 雨=171.066. 予=164.169. 羽=166.208. 嶼=192.172. 宇=166.116. 禹=172.234. 庾=177.104. 語=197.197. 噢=190.190. 圃=174.070. 圃=176.235. 廬=230.213. 偃=220.186. 侯=205.227. 故=177.214. 嘯=233.064. 橋=221.226. 瑪=222.183. 与=201.079. 萬=223.204. 綸=235.179. 偶=212.089. 初=214.188. 魁=217.123. 郵=220.091. 廡=221.074. 衛=237.201. 藥=244.194. 鞅=239.216. 鞅=240.203.										
ㄩˋ	育=168.124. 遇=185.074. 預=185.119. 玉=165.201. 欲=177.253. 域=176.236. 喻=179.235. 愈=183.085. 譽=197.065. 獄=186.187. 慾=188.164. 浴=175.068. 裕=184.206. 煜=183.212. 寓=180.074. 禦=191.109. 與=187.080. 鈺=224.177. 豫=191.221. 御=177.115. 芋=168.161. 鬱=198.123. 毓=183.182. 籲=198.126. 諭=191.217. 瘧=194.161. 郁=173.167. 馱=182.191. 昱=172.082. 尉=177.076. 尉=188.247. 俞=171.092. 峪=174.110. 聿=166.214. 嫗=185.225. 彘=209.123. 飮=220.174. 鸞=247.167. 谷=168.166. 鷓=248.102. 煨=192.238. 械=227.218. 增=174.075. 語=187.121. 語=186.199. 械=217.181. 瀕=191.072. 喬=218.195. 禹=172.235. 罷=223.103. 預=238.064. 適=235.209. 闕=236.072. 陳=236.079. 鵠=241.217. 松=217.173. 減=213.231. 矯=234.082. 矯=230.122. 矯=240.113. 魅=241.192. 奠=238.077. 驢=247.125. 念=213.083. 馱=236.163. 鎗=232.115. 涓=210.082. 駝=245.183. 栲=209.231. 砒=210.225. 譽=242.162. 吹=204.233. 贖=249.172. 輜=228.103. 悚=209.172. 穉=222.253. 霍=227.180. 嚙=228.251. 鳩=232.231. 醜=241.080. 饒=243.176. 饒=249.198. 饒=249.209. 械=225.216. 衰=215.193. 絨=227.107. 衛=231.119. 鎗=235.241.										
ㄩㄝ	約=172.249. 曰=164.234. 噉=233.065. 約=230.220. 燒=218.095.										
ㄩㄝˋ	月=164.235. 越=182.086. 樂=188.214. 悅=174.174. 閱=190.092. 粵=184.102. 躍=197.068. 岳=169.168. 嶽=192.174. 耀=196.163. 鑰=198.095. 耀=194.096. 藥=195.196. 鉞=224.181. 說=187.161. 別=166.071. 瀾=244.101. 嘗=197.212. 樾=233.196. 燻=245.219. 訖=205.163. 論=246.247. 權=246.084. 軋=176.099. 駟=249.098. 龠=239.182. 狷=205.094. 玥=170.181. 戍=201.124. 洩=204.246. 鉞=220.118. 扞=202.242. 船=211.203. 薰=245.254. 鷓=249.197.										
ㄩㄝˇ	冤=173.222. 淵=178.087. 鷺=192.112. 薦=187.240. 宛=169.123. 智=210.215. 娟=223.235. 鵠=243.216. 昌=203.117. 鏡=235.240. 惡=216.250. 櫺=217.214. 冤=227.179. 襪=227.245. 齋=246.207. 慈=223.219. 蠅=227.236. 襪=228.066. 鴛=232.209. 孃=241.250. 灑=244.105.										
ㄩㄝˇ	原=173.236. 元=164.184. 員=173.251. 圓=182.233. 圓=182.234. 緣=189.116. 源=183.189. 援=180.169. 媛=180.068. 袁=176.075. 猿=183.225. 垣=171.174. 沅=168.074. 轅=193.213. 爰=172.184. 圓=233.071. 羸=239.177. 嫵=220.244. 櫛=242.088. 芫=205.180. 爰=181.069. 驪=196.205. 筮=211.070. 羸=234.227. 蟻=231.181. 邗=203.171. 緣=231.180. 妍=202.186. 菱=223.197. 蠟=235.096. 阮=211.187. 阮=204.212. 標=226.091. 滾=222.095. 媛=221.067. 猿=218.117. 猿=222.171. 猿=226.068. 猿=227.190. 猿=241.100. 灑=244.224. 灑=245.168.										
ㄩㄝˋ	遠=187.183. 嬰=204.083.										
ㄩㄝˋ	院=176.124. 願=196.064. 怨=171.232. 苑=173.098. 遠=187.183. 媛=180.068. 瑗=222.182. 愿=186.064. 掾=217.100. 媛=231.203. 妃=201.112. 諛=238.174. 媛=227.067. 媛=232.254.										
ㄩㄝˋ	暈=183.119. 氤=186.114. 纒=234.213. 糞=243.073. 齋=225.106. 蠅=235.100.										
ㄩㄝˋ	雲=182.179. 云=164.170. 勻=164.195. 酌=169.251. 耘=175.208. 芸=170.229. 紆=175.198. 燭=226.190. 筠=184.097. 漬=222.101. 濃=230.088. 酌=207.218. 簣=234.192. 沅=203.078. 煨=226.188. 鑿=232.163. 糞=234.252. 耘=202.179. 伝=201.180. 績=234.212. 筠=215.093. 鄒=224.168. 杓=204.227. 耘=207.225.										
ㄩㄝˋ	允=164.185. 隕=185.107. 殞=226.102. 狷=203.101. 雲=241.118. 襪=235.112. 耘=202.233. 暉=235.182. 轄=228.101. 鈇=220.117. 陔=203.176.										
ㄩㄝˋ	運=185.066. 韻=195.253. 孕=165.165. 尉=188.247. 蘊=196.173. 懼=183.089. 醜=193.223. 憚=217.064. 暈=183.119. 韞=243.165. 鄖=220.080. 瀟=237.244. 耘=204.224. 纒=230.227. 鷓=245.121. 員=173.251.										
ㄩㄝˋ	備=182.196. 庸=177.101. 雍=185.108. 擁=190.214. 雍=190.195. 纒=247.234. 臚=193.115. 墉=225.086. 鑄=243.096. 慵=186.072. 糞=247.118. 豈=176.111. 靡=245.203. 離=241.117. 噤=220.220. 灘=245.215. 鄺=187.193. 曉=232.252. 濼=233.233. 蕪=238.082. 灑=226.175. 纒=235.212.										
ㄩㄝˋ	備=182.196. 唄=216.113. 顯=241.170. 俗=216.081. 櫛=229.225. 熔=220.254. 峪=221.077. 嬪=225.120.										
ㄩㄝˋ	永=165.195. 泳=170.097. 詠=181.250. 勇=171.105. 擁=190.214. 湧=191.227. 湧=180.233. 蝟=184.186. 甬=168.105. 壘=190.195. 肱=177.118. 臚=193.115. 唄=171.077. 踊=228.092. 涌=209.085. 塔=220.234. 榮=230.206. 涌=175.070. 桶=209.164. 鈇=228.172. 用=165.206. 佣=166.254. 唄=238.201.										

				Chara	Code	Chara	Code	Chara	Code	Chara	Code	Chara	Code	Chara	Code
				Space	32	0	48	@	64	P	80	`	96	p	112
				!	33	1	49	A	65	Q	81	a	97	q	113
				”	34	2	50	B	66	R	82	b	98	r	114
				#	35	3	51	C	67	S	83	c	99	s	115
				\$	36	4	52	D	68	T	84	d	100	t	116
				%	37	5	53	E	69	U	85	e	101	u	117
				&	38	6	54	F	70	V	86	f	102	v	118
				'	39	7	55	G	71	W	87	g	103	w	119
				(	40	8	56	H	72	X	88	h	104	x	120
				)	41	9	57	I	73	Y	89	i	105	y	121
				*	42	:	58	J	74	Z	90	j	106	z	122
				+	43	;	59	K	75	^	91	k	107	{	123
				,	44	<	60	L	76	¥	92	l	108		124
				-	45	.	61	M	77	[	93	m	109	}	125
				.	46	>	62	N	78	\	94	n	110	~	126
				/	47	?	63	O	79	]	95	o	111		127

Chara	Code	Chara	Code	Chara	Code	Chara	Code	Chara	Code	Chara	Code	Chara	Code	Chara	Code
Ç	128	É	144	á	160	■	176	ˆ	192	ð	208	ó	224	–	240
Ü	129	æ	145	í	161	■	177	˚	193	Ð	209	ø	225	±	241
é	130	Æ	146	ó	162	■	178	τ	194	Ê	210	ô	226	_	242
â	131	ô	147	ú	163		179	†	195	Ë	211	ò	227	¾	243
ä	132	ö	148	ñ	164	†	180	–	196	È	212	õ	228	¶	244
à	133	ò	149	Ñ	165	Á	181	†	197	É	213	ö	229	§	245
ã	134	û	150	á	166	Â	182	ã	198	Í	214	µ	230	÷	246
ç	135	ù	151	o	167	À	183	Ä	199	Î	215	þ	231	.	247
ê	136	ÿ	152	ó	168	◊	184	ˆ	200	Ï	216	þ	232	°	248
ë	137	ÿ	153	®	169	†	185	ŕ	201	Ɔ	217	Ú	233	…	249
è	138	Û	154	¬	170		186	ˆ	202	ŕ	218	Û	234	.	250
ï	139	ϕ	155	½	171	ŕ	187	τ	203	■	219	Ü	235	1	251
î	140	£	156	¼	172	Ɔ	188	†	204	■	220	Ý	236	3	252
ì	141	∅	157	ı	173	ϕ	189	–	205		221	Ÿ	237	2	253
Ä	142	×	158	«	174	¥	190	†	206	ı	222	–	238	■	254
Å	143	ƒ	159	»	175	1	191	◻	207	■	223	'	239	Double size	255

# 產品保固

感謝您購買本公司代理之 CASIO 產品，為提供您完整的保固服務，請您確實填寫以下客戶資料並加蓋經銷商號店章，或至本公司服務網頁 <http://www.hyi.com.tw> 立即註冊您的產品，以避免喪失您的保固權益。

產品型號		生產序號	
使用者資料	聯絡人： 地址： 電話：		
購買日期	年	月	日 保固期限：一年
經銷商	店章		

※產品型號與序號記載於機器右側後方之鋁銘板

## 保固說明：

- 1.本產品自購買日起算，保固期間為一年，週邊設備及耗材(例，掃瞄器、廚房印表機、店名章、色帶等)不含在內。
- 2.購買日如未確實填寫而與本公司或經銷商出貨紀錄不符者，其保固期限依照本公司出倉日起算。
- 3.保固期限內，發生下列情況時，送修須酌收費用(另行估價)
  - \*未遵守操作手冊說明之警告與注意事項之不當使用時
  - \*改裝或加裝未經過原廠認可之各類週邊設備(如，監視、門禁等)
  - \*購買後，其他移動或遠距離搬遷等所造成的故障或損壞
  - \*天然災害(如颱風，地震，火災等)以及異常電壓、蟲害
- 4.保固期滿後，保養或維修之服務，如為到府服務，維修人員之工時、交通費用由產品擁有者負擔。寄送至本公司或經銷商維修時，務必妥善包裝，以免造成嚴重損害。
- 5.請妥善保存本產品保固紀錄。如有遺失，視同超過保固期限。本公司亦提供網頁保固登錄服務，歡迎多加使用。
- 6.延長保固之相關費用及內容，請與經銷商洽談。